

1

Registratori.....	2-10
Raccoglitori	11-20
Divisori e rubriche	21-25
Buste in plastica e portalistini	26-45
Accessori per l'archiviazione	46-52
Portablocchi.....	53-56
Cartelle con elastico	57-60
Cartelle e cartelline.....	61-67
Classificatori e portadocumenti.....	68-71
Scatole progetti e archivio, faldoni.....	72-83
Cartelle sospese.....	84-87

COME SCEGLIERE UN REGISTRATORE?

1 DEFINISCI IL TIPO DI UTILIZZO E SELEZIONA LA TIPOLOGIA DI PRODOTTO CHE SODDISFA LE TUE ESIGENZE:

REGISTRATORI CARTONATI

Un **registratori in cartone** è uno strumento di archiviazione realizzato principalmente in cartone rigido, utilizzato per organizzare, proteggere e conservare documenti, fascicoli o fogli. Solitamente è dotato di un meccanismo di chiusura a leva che consente di fissare i fogli perforati all'interno. La scelta del cartone come materiale li rende leggeri, economici ed ecologici, specialmente se realizzati con materiali riciclati.

REGISTRATORI PLASTIFICATI

I **registratori plastificati** sono strumenti per l'archiviazione caratterizzati da una struttura rigida in cartone rivestita con uno strato di plastica. Questo rivestimento li rende più resistenti all'usura, all'umidità e allo sporco rispetto ai registratori non plastificati, garantendo una maggiore durata nel tempo. La plastificazione non solo migliora l'estetica, ma facilita anche la pulizia del registratore.

GRUPPI DI REGISTRATORI

I **gruppi di registratori** sono insiemi organizzati di registratori utilizzati per archiviare e catalogare grandi quantità di documenti in modo sistematico. Solitamente, i registratori all'interno di un gruppo condividono caratteristiche comuni, come dimensioni, colori, o etichettature, per facilitare l'organizzazione e il reperimento dei documenti. Possono essere posizionati su scaffali, armadi o altre strutture di archiviazione, formando una raccolta visivamente coerente e funzionale.

2 DEFINISCI IL FORMATO

PROTOCOLLO

Il **formato protocollo** dei registratori si riferisce a una specifica dimensione standard utilizzata per archiviare documenti di formato A4 o leggermente più grandi, lasciando spazio aggiuntivo per contenere fogli perforati, divisori o cartelle.

I registratori in formato protocollo sono più alti e leggermente più larghi, per garantire che i documenti rimangano protetti senza sporgere dai bordi.

COMMERCIALE

Il **formato commerciale** dei registratori è una dimensione standard progettata per archiviare documenti in formato A4 senza spazio aggiuntivo per documenti più grandi o accessori.

Generalmente, questi registratori sono leggermente più compatti rispetto al formato protocollo, risultando pratici per chi ha necessità di ottimizzare lo spazio sugli scaffali o negli armadi.

3 SCEGLI IL DORSO

5 cm

Ideale per archiviare documenti in quantità moderate. Perfetto per spazi ridotti.

Capacità di circa 250-350 fogli A4.

8 cm

Ideale per archiviazioni più ampie. Perfetto per chi ha necessità di archiviare grandi quantità di fogli.

Capacità di circa 500-600 fogli A4.

CARATTERISTICHE AGGIUNTIVE

- Etichette sul dorso: per una facile identificazione.
- Meccanismo interno a leva: facilita l'apertura e chiusura rapida per aggiungere o rimuovere fogli.
- Bordi rinforzati: prevengono l'usura nei punti di contatto frequente.
- Fori di presa: comodi per estrarre il registratore dagli scaffali.

SOSTENIBILITÀ

Se possibile, opta per registratori eco-friendly



Realizzati con materiali riciclati.



Certificati FSC
(Forest Stewardship Council).

SUGGERIMENTO ALL'ACQUISTO



Q-CONNECT®

TOPTOO
By Q-CONNECT®

TOPTOO
By Q-CONNECT® Plus

Q-CONNECT® Registratori con custodia

Registratore a leva in cartone. Custodia realizzata in cartone accoppiato in carta gofrata stampata nera, cartella rivestita esternamente in carta gofrata stampata, riguardo interno in tinta con la cartella. Meccanismo a 2 anelli con apertura a leva completo di pressino fermafogli in metallo. Carta e cartone certificati FSC.

Codice	Rif. Orig.	Colore	U.d.V.	Q.tà	Ord.Min.
Formato commerciale - Dorso: 5 cm - F.to utile: 23x30 cm					
138062	0201041/QM.BL	blu	PZ	1	9
138063	0201041/QM.GI	giallo	PZ	1	9
138064	0201041/QM.GR	grigio	PZ	1	9
138065	0201041/QM.RO	rosso	PZ	1	9
138066	0201041/QM.VE	verde	PZ	1	9
Formato commerciale - Dorso: 8 cm - F.to utile: 23x30 cm					
138057	0201041/Q.BL	blu	PZ	1	6
138058	0201041/Q.GI	giallo	PZ	1	6
138059	0201041/Q.GR	grigio	PZ	1	6
138060	0201041/Q.RO	rosso	PZ	1	6
138061	0201041/Q.VE	verde	PZ	1	6
Formato protocollo - Dorso: 5 cm - F.to utile: 23x33 cm					
138052	0201041/PM.BL	blu	PZ	1	9
138053	0201041/PM.GI	giallo	PZ	1	9
138054	0201041/PM.GR	grigio	PZ	1	9
138055	0201041/PM.RO	rosso	PZ	1	9
138056	0201041/PM.VE	verde	PZ	1	9
Formato protocollo - Dorso: 8 cm - F.to utile: 23x33 cm					
138047	0201041/P.BL	blu	PZ	1	6
138048	0201041/P.GI	giallo	PZ	1	6
138049	0201041/P.GR	grigio	PZ	1	6
138050	0201041/P.RO	rosso	PZ	1	6
138051	0201041/P.VE	verde	PZ	1	6



TOPTOO

By Q-CONNECT®

Registratori TopToo by Q-Connect

La linea TOPTOO si rinnova: TOPTOO by Q-Connect in una nuova gamma di colori da scoprire. Registratore a leva in cartone. Custodia realizzata in cartone accoppiato in carta gofrata stampata in tinta, cartella rivestita esternamente in carta gofrata stampata, riguardo interno in tinta con la cartella. Carta e cartone certificati FSC. Meccanismo a 2 anelli con apertura a leva completo di pressino fermafogli in metallo.

Codice	Rif. Orig.	Colore	U.d.V.	Q.tà	Ord.Min.
Formato commerciale - Dorso 5 cm - F.to utile 23x30 cm					
138089	0201042/QM.AR	arancione	PZ	1	9
138090	0201042/QM.BS	blu	PZ	1	9
138091	0201042/QM.GI	giallo	PZ	1	9
138092	0201042/QM.CL	magenta	PZ	1	9
138093	0201042/QM.RO	rosso	PZ	1	9
138094	0201042/QM.VC	verde	PZ	1	9
Formato commerciale - Dorso 8 cm - F.to utile 23x30 cm					
138075	0201042/Q.AR	arancione	PZ	1	6
138076	0201042/Q.AZ	azzurro	PZ	1	6
138077	0201042/Q.BS	blu	PZ	1	6
138078	0201042/Q.GI	giallo	PZ	1	6
138079	0201042/Q.CL	magenta	PZ	1	6
138080	0201042/Q.NE	nero	PZ	1	6
138081	0201042/Q.RO	rosso	PZ	1	6
138082	0201042/Q.VC	verde	PZ	1	6
Formato protocollo - Dorso 5 cm - F.to utile 23x33 cm					
138083	0201042/PM.AR	arancione	PZ	1	9
138084	0201042/PM.BS	blu	PZ	1	9
138085	0201042/PM.GI	giallo	PZ	1	9
138086	0201042/PM.CL	magenta	PZ	1	9
138087	0201042/PM.RO	rosso	PZ	1	9
138088	0201042/PM.VC	verde	PZ	1	9
Formato protocollo - Dorso 8 cm - F.to utile 23x33 cm					
138067	0201042/P.AR	arancione	PZ	1	6
138068	0201042/P.AZ	azzurro	PZ	1	6
138069	0201042/P.BS	blu	PZ	1	6
138070	0201042/P.GI	giallo	PZ	1	6
138071	0201042/P.CL	magenta	PZ	1	6
138072	0201042/P.NE	nero	PZ	1	6
138073	0201042/P.RO	rosso	PZ	1	6
138074	0201042/P.VC	verde	PZ	1	6





Esselte Registratore con custodia Essentials

La cura del dettaglio e la qualità dei materiali, rendono Essentials insuperabile nel rapporto qualità/prezzo. Resistente struttura in cartone (spessore 2 mm) rivestita in carta stampata. L'originale grafica esterna nuvolata è abbinata a un elegante rivestimento interno retinato. Custodia in fibrone verniciato, rinforzato con bordi metallici.

Codice	Rif. Orig.	Colore	U.d.V.	Q.tà	Ord.Min.
Formato commerciale - Dorso 5 cm - F.to utile 23x30 cm - G72					
130138	390772050	blu	PZ	1	8
130139	390772160	rosso	PZ	1	8
130140	390772180	verde	PZ	1	8
Formato commerciale - Dorso 8 cm - F.to utile 23x30 cm - G73					
130141	390773050	blu	PZ	1	6
130142	390773160	rosso	PZ	1	6
130143	390773180	verde	PZ	1	6
Formato protocollo - Dorso 5 cm - F.to utile 23x33 cm - G74					
130144	390774050	blu	PZ	1	8
130145	390774160	rosso	PZ	1	8
130146	390774180	verde	PZ	1	8
Formato protocollo - Dorso 8 cm - F.to utile 23x33 cm - G75					
136004	390775200	arancione	PZ	1	6
136006	390775800	azzurro	PZ	1	6
130147	390775050	blu	PZ	1	6
136007	390775900	fucsia	PZ	1	6
136003	390775090	giallo	PZ	1	6
130148	390775160	rosso	PZ	1	6
130149	390775180	verde	PZ	1	6
136005	390775600	verde chiaro	PZ	1	6



Esselte Registratori Oxford

Registratori con resistente struttura in cartone da 2 mm rivestita di elegante carta gofrata con interno di colore pendant con la superficie esterna. Custodia in fibrone verniciato rinforzata con bordi metallici. Design sobrio ed elegante.

Codice	Rif. Orig.	Colore	U.d.V.	Q.tà	Ord.Min.
Formato commerciale - Dorso 5 cm - F.to utile 23x30 cm					
108466	390782050	blu	PZ	1	8
108467	390782090	giallo	PZ	1	8
108468	390782160	rosso	PZ	1	8
108469	390782180	verde	PZ	1	8
Formato commerciale - Dorso 8 cm - F.to utile 23x30 cm					
108474	390783200	arancione	PZ	1	6
108476	390783800	azzurro	PZ	1	6
108470	390783050	blu	PZ	1	6
108477	390783900	fucsia	PZ	1	6
108471	390783090	giallo	PZ	1	6
108472	390783160	rosso	PZ	1	6
108473	390783180	verde	PZ	1	6
108475	390783600	verde lime	PZ	1	6
Formato protocollo - Dorso 5 cm - F.to utile 23x33 cm					
108478	390784050	blu	PZ	1	8
108479	390784090	giallo	PZ	1	8
108480	390784160	rosso	PZ	1	8
108481	390784180	verde	PZ	1	8
Formato protocollo - Dorso 8 cm - F.to utile 23x33 cm					
108487	390785200	arancione	PZ	1	6
108489	390785800	azzurro	PZ	1	6
139697	390785000	bianco	PZ	1	6
108482	390785050	blu	PZ	1	6
108490	390785900	fucsia	PZ	1	6
108483	390785090	giallo	PZ	1	6
108485	390785160	rosso	PZ	1	6
108486	390785180	verde	PZ	1	6
108488	390785600	verde lime	PZ	1	6
Formato memorandum - Dorso 8 cm - F.to utile 23x18 cm					
108463	390781050	blu	PZ	1	6
108464	390781160	rosso	PZ	1	6
108465	390781180	verde	PZ	1	6



Esselte Registratori Oxford Box

Originale confezione assortita contenente 6 registratori Oxford, riutilizzabile come scatola archivio. Contenuto: 6 registratori Oxford formato protocollo, dorso 8 cm in colori assortiti. I registratori sono personalizzabili sul fronte per riconoscerne il contenuto. Scatola in cartone riciclato 100%. Formato registratore 23x33 cm. Dimensioni scatola LxPxH: 54,5x30x36,5 cm.

Codice	Rif. Orig.	Colore	U.d.V.	Q.tà	Ord.Min.
108484	390785112	assortiti	CONF	6	1
139698	390785114	assortiti Italia	CONF	6	1



Esselte Registratore Oxford Green con custodia in carta riciclata

Il registratore Oxford Green rappresenta il simbolo dell'elevata qualità della produzione Esselte in una nuova veste sostenibile. Il nuovo motivo floreale, contraddistinto da un'accesa tonalità di verde, dona un tocco di freschezza e novità, rendendo questo classico senza tempo ancora più unico e particolare. La resistente struttura in cartone da 2 mm rivestita da una carta stampata 100% riciclata conferisce una finitura premium ad un prodotto adatto per qualsiasi tipo di archiviazione, anche le più esigenti. Colore avana. Certificazione FSC®.

Codice	Rif. Orig.	Dorso	U.d.V.	Q.tà	Ord.Min.
Formato commerciale - F.to utile 23x30 cm					
131908	397820501	5 cm	PZ	1	8
131909	397830501	8 cm	PZ	1	6
Formato protocollo - F.to utile 23x33 cm					
131910	397840501	5 cm	PZ	1	8
131911	397850501	8 cm	PZ	1	6



Registratori Pigna Nature Flower

Registratore a 2 anelli Pigna Nature Flowers con custodia e risguardo interno a tema fantasia floreale. Formato 28,5x35 cm. Dorso 8 cm, fantasie assortite.

Codice	Rif. Orig.	Colore	U.d.V.	Q.tà	Ord.Min.
105467	0223325D8	assortiti	PZ	1	1





Esselte Registratori Eurofile

Prodotto in robusto cartone da 2 mm, rivestito sia internamente che esternamente in polipropilene incollato su entrambi i lati, si contraddistingue per l'ampia etichetta che facilita la scrittura. Custodia robusta dotata di bande metalliche di rinforzo che mantengono i bordi perfettamente dritti anche dopo un utilizzo intensivo. Meccanismo Esselte N.1 ed etichetta coordinata con il colore del registratore. Certificato FSC.

Codice	Rif. Orig.	Colore	U.d.V.	Q.tà	Ord.Min.
Formato commerciale - Dorso 5 cm - F.to utile 23x30 cm					
108405	390752050	blu	PZ	1	1
108406	390752090	giallo	PZ	1	1
108407	390752160	rosso	PZ	1	1
108408	390752180	verde	PZ	1	1
Formato commerciale - Dorso 8 cm - F.to utile 23x30 cm					
108415	390753200	arancione	PZ	1	1
108409	390753040	bianco vivida	PZ	1	1
108410	390753050	blu	PZ	1	1
108423	390753960	blu metallizzato	PZ	1	1
108418	390753910	blu vivida	PZ	1	1
108417	390753900	fucsia	PZ	1	1
108411	390753090	giallo	PZ	1	1
108420	390753930	giallo vivida	PZ	1	1
108424	390753970	grigio metallizzato	PZ	1	1
108422	390753950	lilla	PZ	1	1
108412	390753130	nero vivida	PZ	1	1
108413	390753160	rosso	PZ	1	1
108419	390753920	rosso vivida	PZ	1	1
108416	390753800	turchese	PZ	1	1
108414	390753180	verde	PZ	1	1
108421	390753940	verde vivida	PZ	1	1
Formato protocollo - Dorso 5 cm - F.to utile 23x33 cm					
108425	390754050	blu	PZ	1	1
108426	390754090	giallo	PZ	1	1
108427	390754160	rosso	PZ	1	1
108428	390754180	verde	PZ	1	1
Formato protocollo - Dorso 8 cm - F.to utile 23x33 cm					
108435	390755200	arancione	PZ	1	1
108429	390755040	bianco vivida	PZ	1	1
108430	390755050	blu	PZ	1	1
108443	390755960	blu metallizzato	PZ	1	1
108438	390755910	blu vivida	PZ	1	1
108437	390755900	fucsia	PZ	1	1
108431	390755090	giallo	PZ	1	1
108440	390755930	giallo vivida	PZ	1	1
108444	390755970	grigio metallizzato	PZ	1	1
108442	390755950	lilla	PZ	1	1
108432	390755130	nero vivida	PZ	1	1
108433	390755160	rosso	PZ	1	1
108439	390755920	rosso vivida	PZ	1	1
108436	390755800	turchese	PZ	1	1
108434	390755180	verde	PZ	1	1
108441	390755940	verde vivida	PZ	1	1



TOPTOO
By Q-CONNECT Plus

Registratori con custodia TopToo Plus

La linea TOPTOO Plus si rinnova: TOPTOO Plus by Q-Connect in una nuova gamma di colori da scoprire. Registratore a leva in formato protocollo, composto da cartella in cartone da 1,8 mm rivestita internamente ed esternamente in Papercoat effetto lino e dotata di due profili metallici ai bordi e tasca termosaldata sul dorso. Custodia in cartone da 1,5 mm rivestita in carta patinata con plastificazione lucida nera. Meccanismo a leva con 2 anelli e pressino fermafogli in metallo. Carta e cartone certificati FSC. Ideale per archiviare e classificare documenti in modo pratico e ordinato. Dimensioni cartella: 28,3 x 33,7 cm. Dimensioni custodia: 28,5 x 35 cm.

Codice	Rif. Orig.	Colore	U.d.V.	Q.tà	Ord.Min.
Dorso 5 cm					
138173	0201043/PM.BS	blu scuro	PZ	1	1
138174	0201043/PM.GS	giallo	PZ	1	1
138175	0201043/PM.NE	nero	PZ	1	1
138176	0201043/PM.RO	rosso	PZ	1	1
138177	0201043/PM.VE	verde	PZ	1	1
Dorso 8 cm					
138178	0201043/P.AR	arancione	PZ	1	1
138179	0201043/P.BI	bianco	PZ	1	1
138180	0201043/P.BS	blu scuro	PZ	1	1
138181	0201043/P.GS	giallo	PZ	1	1
138182	0201043/P.GR	grigio	PZ	1	1
138183	0201043/P.NE	nero	PZ	1	1
138184	0201043/P.RO	rosso	PZ	1	1
138185	0201043/P.VE	verde	PZ	1	1
138186	0201043/P.VC	verde chiaro	PZ	1	1



Esselte Registratori Delso Line

Originale ed elegante, in robusto cartone da 2 mm rivestito con carta stampata e plastificata. Il processo di plastificazione applicato sul rivestimento esterno consente la scrittura sull'intera superficie del dorso, con l'ulteriore vantaggio di rendere il registratore riutilizzabile nel tempo, rimuovendo le scritte con una gomma per matita o con alcool. Colore bianco/grigio.

Codice	Rif. Orig.	Larghezza dorso	U.d.V.	Q.tà	Ord.Min.
Formato commerciale - F.to utile 23x30 cm					
108401	390712060	5	PZ	1	1
108402	390713060	8	PZ	1	1
Formato protocollo - F.to utile 23x33 cm					
108403	390714060	5	PZ	1	1
108404	390715060	8	PZ	1	1



BREFIOCART Registratori New Color

Registratore protocollo con custodia rivestita in carta plastificata stampata tono su tono. Meccanismo a leva, risguardo in carta usomano bianca. Formato utile 23x33 cm.

Codice	Rif. Orig.	Colore	U.d.V.	Q.tà	Ord.Min.
Dorso 5 cm					
118032	0201183.AR	arancio	PZ	1	1
118030	0201183.BI	bianco	PZ	1	1
114108	0201183.BL	blu	PZ	1	1
118033	0201183.FX	fucsia	PZ	1	1
114109	0201183.GI	giallo	PZ	1	1
118034	0201183.GR	grigio	PZ	1	1
118031	0201183.NE	nero	PZ	1	1
114110	0201183.RO	rosso	PZ	1	1
118035	0201183.VE	verde scuro	PZ	1	1
Dorso 8 cm					
114099	0201180.AR	arancio	PZ	1	1
114100	0201180.BI	bianco	PZ	1	1
114101	0201180.BL	blu	PZ	1	1
114102	0201180.FX	fucsia	PZ	1	1
114103	0201180.GI	giallo	PZ	1	1
114104	0201180.GR	grigio	PZ	1	1
114105	0201180.NE	nero	PZ	1	1
114106	0201180.RO	rosso	PZ	1	1
114107	0201180.VE	verde scuro	PZ	1	1





Rexel dox Registratori DOX

Il registratore a leva Dox è dotato di un meccanismo a leva in acciaio nichelato con pressino, linguella di estrazione a scomparsa e portaetichette con etichetta reversibile. La custodia è rivestita con carta nera gofrata trattata antimpronta con interno nero.

Codice	Rif. Orig.	Colore	U.d.V.	Q.tà	Ord.Min.
Dox 4 - Formato commerciale - Dorso 5 cm - F.to utile 23x30 cm					
108967	D26404	blu	PZ	1	1
108968	D26406	giallo	PZ	1	1
108969	D26411	rosso	PZ	1	1
108970	D26414	verde	PZ	1	1
Dox 5 - Formato protocollo - Dorso 5 cm - F.to utile 23x33 cm					
108971	D26504	blu	PZ	1	1
108972	D26506	giallo	PZ	1	1
108973	D26510	nero	PZ	1	1
108974	D26511	rosso	PZ	1	1
108975	D26514	verde	PZ	1	1
Dox 1 - Formato commerciale - Dorso 8 cm - F.to utile 23x30 cm					
108948	D26103	bianco	PZ	1	1
108949	D26104	blu	PZ	1	1
108950	D26106	giallo	PZ	1	1
108951	D26110	nero	PZ	1	1
108952	D26111	rosso	PZ	1	1
108953	D26114	verde	PZ	1	1
Dox 2 - Formato protocollo - Dorso 8 cm - F.to utile 23x33 cm					
108956	D26202	arancione	PZ	1	1
108955	D26201	azzurro	PZ	1	1
108957	D26203	bianco	PZ	1	1
108958	D26204	blu	PZ	1	1
108959	D26205	bordeaux	PZ	1	1
108954	D26200	fucsia	PZ	1	1
108960	D26206	giallo	PZ	1	1
108962	D26210	nero	PZ	1	1
108963	D26211	rosso	PZ	1	1
108965	D26214	verde	PZ	1	1
108966	D26226	verde greenery	PZ	1	1
108964	D26212	verde mare	PZ	1	1

Rexel dox Registratori DOX linea S. Francisco

Registratori DOX in colori pastello. Struttura in cartone grigio rivestito con carta nera gofrata trattata antimpronta, paralati metallici alla base della plancia, meccanismo a leva in acciaio nichelato con pressino, dorso in materiale plastico colorato inalterabile, linguella di estrazione a scomparsa. Porta etichette trasparenti con etichette reversibili. Dorso 8 cm.

Codice	Rif. Orig.	Colore	U.d.V.	Q.tà	Ord.Min.
Dox 1 - Formato commerciale - Dorso 8 cm - F.to utile 23x30 cm					
108941	D15116	azzurro	PZ	1	1
108940	D15107	grigio	PZ	1	1
108942	D15119	rosa	PZ	1	1
Dox 2 - Formato protocollo - Dorso 8 cm - F.to utile 23x33 cm					
108945	D15216	azzurro	PZ	1	1
108944	D15207	grigio	PZ	1	1
108947	D15229	lilla	PZ	1	1
108946	D15219	rosa	PZ	1	1



Rexel dox Registratori DOX 3, DOX 9 e DOX 10

Registratori per documenti in formati speciali. Dorso 8 cm.
 Dox 3 - per archiviare documenti di piccole dimensioni, in formato A5.
 Dox 9 - per formati fuori standard.
 Dox 10 - per documenti di grandi dimensioni, in formato A3.

Codice	Rif. Orig.	Colore	U.d.V.	Q.tà	Ord.Min.
Dox 3 - F.to utile 23x18 cm					
108301	263A4	blu	PZ	1	1
108302	263B1	rosso	PZ	1	1
Dox 9 - F.to utile 30x30 cm					
108263	000212A4	blu	PZ	1	1
108264	000212B1	rosso	PZ	1	1
Dox 10 - F.to utile 42x30 cm					
108265	000213A4	blu	PZ	1	1
108266	000213B1	rosso	PZ	1	1



Esselte Gruppo di cartelle a 2 anelli Essentials

Gruppo di 6 cartelle a 2 anelli (diametro 2,5 cm) realizzate in robusto cartone dello spessore di 1,2 mm rivestito in carta. Design Essentials, finitura nuvolata all'esterno e retinata in tono all'interno. Formato utile 25x33 cm. Dorso 4 cm.

Codice	Rif. Orig.	Colore	U.d.V.	Q.tà	Ord.Min.
108515	391965050	blu	CONF	6	1



Esselte Gruppi di cartelle e raccoglitori Delso Line

Gruppi di cartelle a 2 lembi in robusto fibrone da 1,2 mm stampato e plastificato. Custodia in fibrone da 0,9 mm stampata e con rinforzi metallici laterali. La plastificazione consente di mantenere brillante la superficie e di cancellare le scritte, utilizzando ripetutamente le cartelle. Materiale riciclato 100%. Formato 25x32 cm, colore bianco/grigio.

Codice	Rif. Orig.	Larghezza dorso	U.d.V.	Q.tà	Ord.Min.
6 cartelle					
108503	390954040	15 mm	CONF	6	1
108505	390956040	30 mm	CONF	6	1
12 cartelle					
108504	390955040	15 mm	CONF	12	1



Custodie per registratori e raccoglitori

Custodia per registratori e raccoglitori realizzata in Colpan®, cartone rivestito in PVC. Adatta a contenere raccoglitori e registratori in formato A4. Protegge dalla polvere e dall'umidità. Ideale per preservare l'archivio e la documentazione. Formato esterno 26x32 cm, formato contenuto 26,5x31,5 cm, dorso 3,5 cm. Colore nero.

Codice	Rif. Orig.	Formato	Larghezza dorso	U.d.V.	Q.tà	Ord.Min.
107006	67148010	22x30 cm	115 mm	PZ	1	1
107001	67143010	26,5x31,5 cm	45 mm	PZ	1	1
107002	67144010	28,5x31,5 cm	65 mm	PZ	1	1
107005	67146510	28x31,5 cm	100 mm	PZ	1	1
107003	67145010	29,5x31,5 cm	80 mm	PZ	1	1





Registratori a leva senza custodia BASIC-S

Registratore a leva senza custodia BASIC-S con guida in formato A4. Struttura in cartone da 2,0 mm (1200 g/m²) con barra inferiore di rinforzo, rivestita in film di polipropilene opaco da 140 µm per maggiore resistenza. Interno in carta stampata con indice, tabella dei formati, mappa dei fusi orari e spazio per note. Etichetta dorsale intercambiabile e stampata su entrambi i lati, foro di presa rinforzato per un'estrazione agevole. Dorsale 75 mm. Dimensioni: 75 x 320 x 285 mm.

Codice	Rif. Orig.	Colore	U.d.V.	Q.tà	Ord.Min.
138413	21024221-01	blu	PZ	1	1
138415	21024221-03	blu navy	PZ	1	1
138417	21024221-06	giallo	PZ	1	1
138418	21024221-10	grigio	PZ	1	1
138412	21024221-05	nero	PZ	1	1
138416	21024221-04	rosso	PZ	1	1
138414	21024221-02	verde	PZ	1	1



Copridorso CDR

Copridorso autoadesivi in PVC morbido con porta cartellino ed etichetta intercambiabile. Dotati di foro adattabile a qualsiasi registratore. Formato 7x34,5 cm.

Codice	Rif. Orig.	Colore	U.d.V.	Q.tà	Ord.Min.
118363	58012537	blu	CONF	10	1
118364	58012536	giallo	CONF	10	1
118365	58012532	rosso	CONF	10	1
118366	58012535	verde	CONF	10	1



Copridorso CDR-C

Copridorso autoadesivi in carta stampata con foro adattabile a qualsiasi registratore. Formato 7x34,5 cm.

Codice	Rif. Orig.	Colore	U.d.V.	Q.tà	Ord.Min.
118367	58012707	blu	CONF	10	1
118368	58012706	giallo	CONF	10	1
118369	58012712	rosso	CONF	10	1
118370	58012705	verde	CONF	10	1

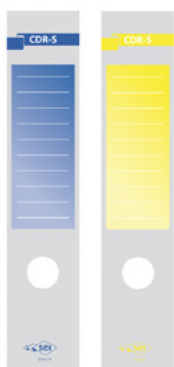

Copridorso CDR-S

Copridorso autoadesivi in carta colorata con stampa a righe sfumata. Formato 7x34,5 cm.

Codice	Rif. Orig.	Colore	U.d.V.	Q.tà	Ord.Min.
118371	58012607	blu	CONF	10	1
118372	58012606	giallo	CONF	10	1



Etichette per registratori

Etichette bianche per registratori realizzate con carta coprente, che si sovrappone completamente al testo e alle etichette precedenti. Stampante laser. Carta certificata FSC®. Personalizzabili con il software gratuito Crea e Stampa di Avery, disponibile su www.avery.it



Codice	Rif. Orig.	Formato	U.d.V.	Q.tà	Ord.Min.
101910	L4761-25	192 x 61 mm	CONF	25	1
101909	L7171-25	200 x 60 mm	CONF	25	1



TIPOLOGIA ANELLI RACCOGLITORI

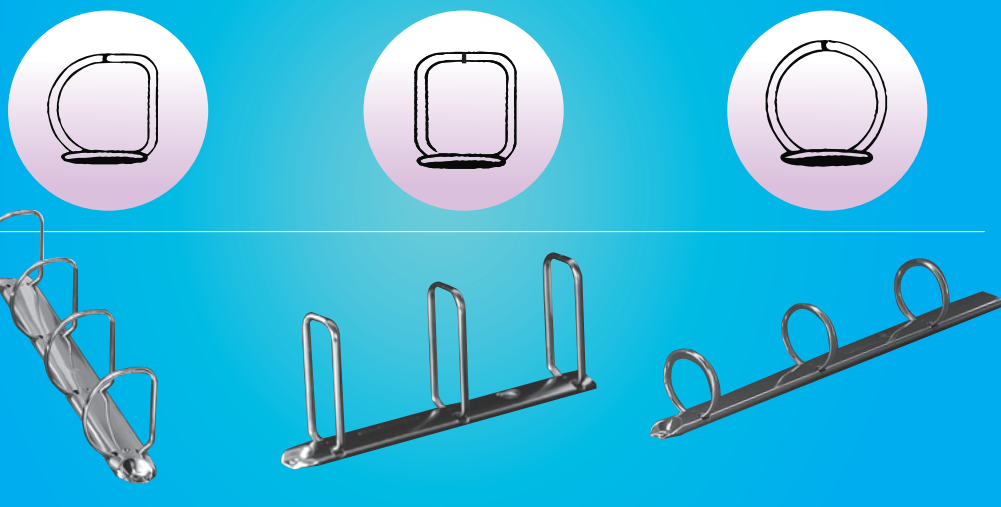

Raccoglitori Iris



Raccoglitori a 4 anelli tondi, diametro 30 mm in acciaio nichelato, realizzati in cartone da 2 mm rivestito in carta liscia stampata e plastificata lucida in colori vivaci. Formato utile 22x30 cm, dorso 4 cm.

Codice	Rif. Orig.	Colore	U.d.V.	Q.tà	Ord.Min.
117946	CPCL4-30AR	arancio	PZ	1	1
117945	CPCL4-30AL	azalea	PZ	1	1
117947	CPCL4-30AZ	azzurro	PZ	1	1
117948	CPCL4-30BI	bianco	PZ	1	1
102336	CPCL4-30BLU	blu	PZ	1	1
102337	CPCL4-30GI	giallo	PZ	1	1
117949	CPCL4-30NE	nero	PZ	1	1
102338	CPCL4-30RO	rosso	PZ	1	1
102339	CPCL4-30VE	verde	PZ	1	1
117950	CPCL4-30VL	verde lime	PZ	1	1
129166	CPCL4-30VI	viola	PZ	1	1



Raccoglitore ad anelli tondi



Robusto prespan lucido colorato in pasta spessore 1,1 mm. Meccanismo di alta qualità ad anelli diametro 25 mm tondo. Formato chiuso 23x33 cm, dorso 3,5 cm. Cartone certificato FSC.

Codice	Rif. Orig.	Colore	U.d.V.	Q.tà	Ord.Min.
Nr. anelli 2					
129151	FMCXCA02AR	arancio	PZ	1	1
129147	FMCXCA02BL	blu	PZ	1	1
129150	FMCXCA02GI	giallo	PZ	1	1
129152	FMCXCA02GR	nero opaco	PZ	1	1
129148	FMCXCA02RO	rosso	PZ	1	1
129149	FMCXCA02VE	verde	PZ	1	1
Nr. anelli 4					
129157	FMCXCA04AR	arancio	PZ	1	1
129153	FMCXCA04BL	blu	PZ	1	1
129156	FMCXCA04GI	giallo	PZ	1	1
129158	FMCXCA04GR	nero opaco	PZ	1	1
129154	FMCXCA04RO	rosso	PZ	1	1
129155	FMCXCA04VE	verde	PZ	1	1





Raccoglitori Nettuno

Raccoglitori in Stratopan (cartone interamente rivestito in polipropilene) con tasca interna e meccanismo a 2 o 4 anelli tondi o a D. La tasca interna non è presente nel formato 15x21 cm.

Codice	Rif. Orig.	Colore	Formato	U.d.V.	Q.tà	Ord.Min.
Nr. anelli 2 - R - Diametro anelli 30 mm - Dorso 4 cm						
101464	36792947	blu	15x21 cm	PZ	1	1
133013	36773147	blu	22x30 cm	PZ	1	10
133014	36773110	nero	22x30 cm	PZ	1	10
133015	36773142	rosso	22x30 cm	PZ	1	10
133016	36773148	verde scuro	22x30 cm	PZ	1	10
133012	36773199	assortiti	22x30 cm	CONF	10	1
Nr. anelli 4 - R - Diametro anelli 30 mm - Dorso 4 cm						
101466	36793047	blu	15x21 cm	PZ	1	1
133000	36803147	blu	22x30 cm	PZ	1	10
133001	36803146	giallo	22x30 cm	PZ	1	10
133002	36803141	lilla	22x30 cm	PZ	1	10
133003	36803110	nero	22x30 cm	PZ	1	10
133004	36803149	rosa	22x30 cm	PZ	1	10
133005	36803142	rosso	22x30 cm	PZ	1	10
133006	36803145	verde chiaro	22x30 cm	PZ	1	10
133007	36803148	verde scuro	22x30 cm	PZ	1	10
132997	36803199	assortiti	22x30 cm	CONF	10	1
Nr. anelli 4 - D - Diametro anelli 40 mm - Dorso 6 cm						
101468	36804047	blu	22x30 cm	PZ	1	1
Nr. anelli 4 - D - Diametro anelli 50 mm - Dorso 8 cm						
101470	36805047	blu	22x30 cm	PZ	1	1
Nr. anelli 4 - Q - Diametro anelli 65 mm - Dorso 9,5 cm						
118380	36806547	blu	22x30 cm	PZ	1	1



Esselte Raccoglitori Daily

Raccoglitori Daily realizzati in cartone rivestito in PPL con finitura effetto lino accoppiato ad un'anima di robusto cartone da 2 mm. Anelli tondi con un diametro di 25 mm. Dorso 3,5 cm. Formato 21x29,7 cm.

Codice	Rif. Orig.	Colore	U.d.V.	Q.tà	Ord.Min.
118697	394871500	blu	PZ	1	1



EXACOMPTA Raccoglitore foderato

Raccoglitore in polipropilene foderato, 4 anelli da 30 mm, con interno in carta bianca stampata. Formato 22x30 cm, dorso 4 cm.

Codice	Rif. Orig.	Colore	U.d.V.	Q.tà	Ord.Min.
114556	51330E	assortiti	PZ	1	1



Favorit Raccoglitori Europa

Realizzati in polipropilene con anima in cartone, sono dotati di meccanismo a 2 o 4 anelli tondi dal diametro di 30 o 50 mm. Formato utile 22x30 cm.

Codice	Rif. Orig.	Colore	U.d.V.	Q.tà	Ord.Min.
Nr. anelli 2 - Diametro anelli 30 mm - Dorso 4 cm					
109242	100460397	azzurro	PZ	1	1
109243	100460398	blu	PZ	1	1
109240	100460395	rosso	PZ	1	1
109241	100460396	verde	PZ	1	1
Nr. anelli 4 - Diametro anelli 30 mm - Dorso 4 cm					
109229	400051153	arancione	PZ	1	1
118183	400051000	azzurro	PZ	1	1
109232	400051158	bianco	PZ	1	1
109225	400051116	blu	PZ	1	1
109233	400051159	giallo	PZ	1	1
109224	400050927	nero	PZ	1	1
118181	400051156	rosso	PZ	1	1
118182	400051150	verde	PZ	1	1
109231	400051157	verde acqua	PZ	1	1
Nr. anelli 4 - Diametro anelli 50 mm - Dorso 6 cm					
109237	100460445	azzurro	PZ	1	1
109238	100460446	blu	PZ	1	1
109234	100460442	nero	PZ	1	1
109235	100460443	rosso	PZ	1	1
109236	100460444	verde	PZ	1	1



Esselte Raccoglitori Meeting

Raccoglitori con meccanismo 4 anelli tondi dal diametro di 30 mm. Realizzati in robusto cartone da 2 mm, rivestito in polipropilene, esterno colorato e interno bianco. Formato utile 22x30 cm, dorso 4 cm.



Codice	Rif. Orig.	Colore	U.d.V.	Q.tà	Ord.Min.
108565	395792200	arancione	PZ	1	1
108572	395792904	bianco	PZ	1	3
108567	395792500	blu	PZ	1	1
108578	395792960	blu metallizzato	PZ	1	1
108571	395792900	fucsia	PZ	1	1
108564	395792100	giallo	PZ	1	1
108579	395792970	grigio metallizzato	PZ	1	1
108569	395792700	nero	PZ	1	1
108566	395792300	rosso	PZ	1	1
108570	395792800	turchese	PZ	1	1
108568	395792600	verde	PZ	1	1
108577	395792950	viola	PZ	1	1



Favorit Raccoglitore a 4 anelli Sprint in cartone plastificato

Raccoglitori ad anelli Sprint realizzati in cartone e rivestiti in carta stampata con plastificazione lucida sull'esterno. Indispensabili per un'archiviazione moderna ed elegante a casa, scuola e in ufficio. Meccanismo a 4 anelli tondi diametro 30 mm. Formato interno 22x30 cm. Colori assortiti.



Codice	Rif. Orig.	Colore	U.d.V.	Q.tà	Ord.Min.
128558	400152300	assortiti	PZ	1	10





NikOffice

Raccoglitori in cartoncino A4

Raccoglitore in cartoncino lucido con meccanismo a 4 anelli tondi da 30 mm. Formato A4. Ideale per l'archiviazione di documenti. Colori assortiti.

Codice	Rif. Orig.	Colore	U.d.V.	Q.tà	Ord.Min.
133977	19NIK068	assortiti	PZ	1	20



Raccoglitori ad anelli One Color

Raccoglitore a 4 anelli diametro 30 mm in colori assortiti a tinta unita. Copertina patinata da 115 g, spessore 1,8 mm.

Codice	Rif. Orig.	Colore	Formato	U.d.V.	Q.tà	Ord.Min.
131177	2400	assortiti	A4	PZ	1	6
131178	2401	assortiti	A5	PZ	1	6



Raccoglitori Monocromo

Raccoglitore ad anelli Pigna Monocromo. 4 anelli. Colori assortiti.

Codice	Rif. Orig.	Colore	Formato	U.d.V.	Q.tà	Ord.Min.
Nr. anelli 4 - R - Diametro anelli 30 mm						
130193	0011963	assortiti	27x32 cm	PZ	1	5
130194	0227901	assortiti Fluo	27x32 cm	PZ	1	5
Nr. anelli 4 - R - Diametro anelli 25 mm						
130192	0013149	assortiti	18,5x22 cm	PZ	1	5



Raccoglitore a 4 anelli in cartone Neon

Raccoglitori realizzati in cartone, rivestiti in carta stampata con finitura gofrata e verniciatura opaca. Disponibili in 4 colori fluo. Formato interno: 22x30 cm. Dotati di meccanismo a 4 anelli tondi di diametro 30 cm. Confezione da 24 pezzi.

Codice	Rif. Orig.	Colore	U.d.V.	Q.tà	Ord.Min.
134800	400052717	assortiti fluo	CONF	24	1



Raccoglitori foderati a 2 anelli

Raccoglitori foderati in polipropilene a 2 anelli tondi di diametro 25 mm. Formato: 23x21 cm per A5. Dorso 40 mm. Colori assortiti. Prodotto certificato FSC.

Codice	Rif. Orig.	Colore	U.d.V.	Q.tà	Ord.Min.
135361	51070E	assortiti	PZ	1	1





Raccoglitori in cartone ecologico

Raccoglitori in robusto cartone ecologico da 2 mm in pasta color avana, riciclato e riciclabile al 100%. Meccanismo di alta qualità a 4 anelli tondi in acciaio nichelato con diametro 30 mm. Formato utile 23x32 cm, dorso 4 cm.

Codice	Rif. Orig.	Colore	U.d.V.	Q.tà	Ord.Min.
107914	CAEC004-30AV	avana	PZ	1	1



Raccoglitori a 4 anelli Eco Elite

Raccoglitori Euro-cart Eco Elite. Indefornabile e robusto cartone ecologico da 1,8 mm. di spessore. Meccanismo di alta qualità a 4 anelli diam. 30 mm a D, passo 80 mm, n acciaio nichelato. Etichetta adesiva colorata e scrivibile, stampata a 4 righe, presente all'interno di ciascuna cartella. Colore avana. Certificato FSC®.

Codice	Rif. Orig.	Colore	U.d.V.	Q.tà	Ord.Min.
129169	FMCXCAEC004-30AV	avana	CONF	2	1



Esselte Raccoglitori ad anelli Oxford Green

Il raccoglitori Oxford Green è parte della nuova gamma ecologica a brand Esselte che si caratterizza per la confermata solidità e l'affidabilità dei materiali, in una nuova veste sostenibile. Il nuovo motivo floreale, contraddistinto da un'accesa tonalità di verde, dona un tocco di freschezza e novità. La resistente anima in cartone da 2 mm accoppiata con carta riciclata al 100% stampata con motivo floreale, rendono questo prodotto elegante, unico e adattabile in qualunque contesto. Formato A4. Colore avana. Carta riciclata e certificazione FSC®.

Codice	Rif. Orig.	Colore	U.d.V.	Q.tà	Ord.Min.
131912	397850502	avana	PZ	1	12



BLASETTI Raccoglitori a 4 anelli

Raccoglitori con fantasie e colori assortiti. Dotato di meccanismo a 4 anelli di diametro 30 mm. Copertina da 115 g/m² e spessore 1,8 mm.

Codice	Rif. Orig.	Fantasia	U.d.V.	Q.tà	Ord.Min.
131288	4170	cuccioli	PZ	1	6
131289	4172	paesaggi	PZ	1	6



Raccoglitori Raggio

Raccoglitori in Stratopan (cartone rivestito in PP) con interno in carta patinata lucida stampata. Dotati di meccanismo a 4 anelli tondi con diametro 30 mm. Soggetti e colori assortiti. Formato interno 22x30 cm. Formato esterno 26,5x31 cm.

Codice	Rif. Orig.	Fantasia	U.d.V.	Q.tà	Ord.Min.
134837	36703899	Comics	PZ	1	1
134839	36704099	Ritratti	PZ	1	1
134840	36703999	Sogni	PZ	1	1





Esselte Raccoglitori Prestige

I raccoglitori della linea Prestige hanno un rivestimento in similpelle raffinato. Sono realizzati in PVC stampato da 0,3 mm, mentre la struttura è in robusto cartone da 2 mm di spessore. Hanno un meccanismo a scatto unico con 4 anelli tondi oppure a D. Colore blu.

Codice	Rif. Orig.	Diametro anello	Formato	U.d.V.	Q.tà	Ord.Min.
130131	390550050	25 mm	22x30 cm	PZ	1	1
130132	390562050	30 mm	42x30 cm	PZ	1	8



Raccoglitori Sanremo 2000

Raccoglitori a 4 anelli in cartone rivestito in PVC espanso con tasca interna. Dorso 4 cm, anelli a D.

Codice	Rif. Orig.	Colore	Diametro anello	U.d.V.	Q.tà	Ord.Min.
Formato: 22x30 cm						
133011	34308407	blu	30 mm	PZ	1	1
Formato: 23x33 cm						
106980	34233307	blu	25 mm	PZ	1	1
106981	34233310	nero	25 mm	PZ	1	1
Formato: 25x35 cm						
106982	34253507	blu	25 mm	PZ	1	1
106983	34253510	nero	25 mm	PZ	1	1
Formato: 30x42 cm						
106984	34508507	blu	25 mm	PZ	1	1
106985	34508510	nero	25 mm	PZ	1	1
Formato: 35x50 cm						
106986	34355007	blu	25 mm	PZ	1	1
106987	34355010	nero	25 mm	PZ	1	1
Formato: 42x30 cm						
106988	34423007	blu	25 mm	PZ	1	1
106989	34423010	nero	25 mm	PZ	1	1



Raccoglitori Stelvio

Raccoglitori in Colpan (cartone rivestito in PVC) con meccanismo a 4 anelli e tasca interna trasparente. Formato utile 22x30 cm, colore blu.

Codice	Rif. Orig.	Colore	Diametro anello	U.d.V.	Q.tà	Ord.Min.
Tipo anelli: D						
118388	36404507	blu	40 mm	PZ	1	1
118389	36504007	blu	50 mm	PZ	1	1
Tipo anelli: Q						
118390	36654007	blu	65 mm	PZ	1	1
Tipo anelli: R						
118386	36254407	blu	25 mm	PZ	1	1
118387	36304407	blu	30 mm	PZ	1	1
Tipo anelli: D - Formato A3						
121184	36415001	bianco	25 mm	PZ	1	1



Raccoglitori Dossier

Raccoglitori in PVC accoppiato a cartone con meccanismo ad anelli tondi. Colore nero.

Codice	Rif. Orig.	Formato	U.d.V.	Q.tà	Ord.Min.
Nr. 2 anelli Ø 25 mm - Dorso 3 cm					
109268	100460393	30x22 cm	PZ	1	1
Nr. 4 anelli Ø 30 mm - Dorso 4 cm					
109269	100460473	30x42 cm (libro)	PZ	1	1
109271	100500162	35x50 cm	PZ	1	1
109270	100500161	42x30 cm (album)	PZ	1	1

Favorit Raccoglitori Lumina

Raccoglitori realizzati in polipropilene trasparente colorato con speciale finitura rigata. Formato interno 22x30 cm. Con meccanismo a 4 anelli tondi.

Codice	Rif. Orig.	Diametro anello	U.d.V.	Q.tà	Ord.Min.
Colori assortiti					
128532	400066844	15 mm	PZ	1	20
128533	400066845	30 mm	PZ	1	10
Colore trasparente					
128537	400083622	15 mm	PZ	1	20
109483	400083623	30 mm	PZ	1	10



EXACOMPTA Raccoglitori ad anelli Chromaline

Raccoglitori in polipropilene morbido e trasparente con meccanismo a 4 anelli tondi. Colori assortiti. Formato A4+.

Codice	Rif. Orig.	Diametro anello	Larghezza dorso	U.d.V.	Q.tà	Ord.Min.
114557	51169E	15 mm	20 mm	PZ	1	20
114559	51369E	30 mm	40 mm	PZ	1	10



NikOffice Raccoglitore trasparente a 4 anelli

Raccoglitore in polipropilene trasparente colorato per facilitare la visibilità dei documenti. Dotato di meccanismo a 4 anelli tondi.

Codice	Rif. Orig.	Colore	Diametro anello	U.d.V.	Q.tà	Ord.Min.
Liscio						
133973	01NIK172/4N	assortiti	16 mm	PZ	1	12
133975	01NIK177/4N	assortiti	30 mm	PZ	1	12
Rigato						
133974	01NIK172/1	assortiti	16 mm	PZ	1	12
133976	01NIK177/2	assortiti	30 mm	PZ	1	12



EXACOMPTA Raccoglitori ad anelli linea Opaco

Raccoglitori in polipropilene opaco con meccanismo a 4 anelli tondi. Colori assortiti. Formato A4+.

Codice	Rif. Orig.	Diametro anello	Larghezza dorso	U.d.V.	Q.tà	Ord.Min.
114558	51199E	15 mm	20 mm	PZ	1	20
114560	51699E	30 mm	40 mm	PZ	1	20



NikOffice Raccoglitore a 4 anelli in PP

Raccoglitori in polipropilene a 4 anelli tondi colori fluo. Colori assortiti.

Codice	Rif. Orig.	Colore	Diametro anello	U.d.V.	Q.tà	Ord.Min.
133967	01NIK381/A	assortiti fluo	16 mm	PZ	1	12
133969	01NIK382/A	assortiti fluo	30 mm	PZ	1	12
133968	01NIK381/P	assortiti pastel	16 mm	PZ	1	12
133970	01NIK382/P	assortiti pastel	30 mm	PZ	1	12





Favorit Raccoglitore a 4 anelli tondi

Raccoglitori in polipropilene con meccanismo a 4 anelli tondi con diametro 30 mm. Formato interno: 22x30 cm. Formato esterno: 27x32 cm. Disponibili in 4 colori assortiti. Confezione composta da 10 raccoglitori.

Codice	Rif. Orig.	Diametro anello	Modello	U.d.V.	Q.tà	Ord.Min.
137418	400198082	30 mm	linea Neon	CONF	10	1
137417	400198067	30 mm	linea Pastel	CONF	10	1



Raccoglitore laccato a 4 anelli

Raccoglitori laccati in PPL a 4 anelli tondi. Larghezza dorso 4cm. Disponibili in colori assortiti effetto lucido.

Codice	Rif. Orig.	Diametro anello	U.d.V.	Q.tà	Ord.Min.
133971	01NIK243/1	16 mm	PZ	1	12
133972	01NIK251/1	30 mm	PZ	1	12



Raccoglitore a 4 anelli in PPL Neon

Raccoglitori ad anelli realizzati in Naturene (polipropilene) opaco dai colori fluorescenti. Dotati di copertina flessibile e meccanismo a 4 anelli in acciaio inossidabile. Disponibili in colori assortiti fluo: verde, arancio, giallo e fucsia. Formato 22x30 cm.

Codice	Rif. Orig.	Diametro anello	U.d.V.	Q.tà	Ord.Min.
134801	400066847	15 mm	CONF	20	1
134802	400090369	30 mm	CONF	10	1



Raccoglitore Terra

Raccoglitori in PP a lastra con meccanismi a 4 anelli tondi. Tasca interna. Disponibili in otto colori opachi. Formato interno: 22x30 cm.

Codice	Rif. Orig.	Diametro anello	U.d.V.	Q.tà	Ord.Min.
134834	36931890	17 mm	PZ	1	10
134835	36933190	30 mm	PZ	1	10



Raccoglitori personalizzabili Stelvio TI

Raccoglitori personalizzabili in cartone accoppiato e rivestito in PVC con meccanismo 2, 3 e 4 anelli. Dotati di tasche trasparenti sul primo quadrante e sul dorso con inserimento facilitato della personalizzazione. Tasca interna (escluso formato 15x21 cm).

Codice	Rif. Orig.	Colore	Diametro anello	Formato	Larghezza dorso	U.d.V.	Q.tà	Ord.Min.
Nr. anelli 2 - Tipo anelli: D								
118384	35254601	bianco	25 mm	22x30 cm	4 cm	PZ	1	1
101351	35404601	bianco	40 mm	22x30 cm	5.5 cm	PZ	1	1
118385	35504601	bianco	50 mm	22x30 cm	7,5 cm	PZ	1	1
Nr. anelli 2 - Tipo anelli: Q								
101360	35654601	bianco	65 mm	22x30 cm	9 cm	PZ	1	1
Nr. anelli 4 - Tipo anelli: R								
101340	36134601	bianco	13 mm	22x30 cm	2 cm	PZ	1	1
Nr. anelli 4 - Tipo anelli: D								
101341	36174601	bianco	17 mm	22x30 cm	3 cm	PZ	1	1
101344	36255501	bianco	25 mm	15x21 cm	4 cm	PZ	1	1
101342	36254601	bianco	25 mm	22x30 cm	4 cm	PZ	1	1
101350	36255001	bianco	25 mm	30x42 cm	3.5 cm	PZ	1	1
101356	36255101	bianco	25 mm	42x30 cm (album)	4 cm	PZ	1	1
101346	36304101	bianco	30 mm	22x30 cm	4 cm	PZ	1	1
101353	36404601	bianco	40 mm	22x30 cm	5.5 cm	PZ	1	1
106932	36405001	bianco	40 mm	42x30 cm (album)	5.5 cm	PZ	1	1
101357	36504101	bianco	50 mm	22x30 cm	7.5 cm	PZ	1	1
106933	36505001	bianco	50 mm	42x30 cm (album)	7.5 cm	PZ	1	1
101361	36654601	bianco	65 mm	22x30 cm	9 cm	PZ	1	1
106931	36174637	blu	17 mm	22x30 cm	3 cm	PZ	1	1
101345	36255537	blu	25 mm	15x21 cm	4 cm	PZ	1	1
101343	36254637	blu	25 mm	22x30 cm	4 cm	PZ	1	1
101347	36304137	blu	30 mm	22x30 cm	4 cm	PZ	1	1
101354	36404637	blu	40 mm	22x30 cm	5.5 cm	PZ	1	1
101358	36504137	blu	50 mm	22x30 cm	7.5 cm	PZ	1	1
101362	36654637	blu	65 mm	22x30 cm	9 cm	PZ	1	1
101348	36304132	rosso	30 mm	22x30 cm	4 cm	PZ	1	1
101355	36404632	rosso	40 mm	22x30 cm	5.5 cm	PZ	1	1
101359	36504132	rosso	50 mm	22x30 cm	7.5 cm	PZ	1	1
Nr. anelli 4 - Tipo anelli: Q								
101363	36654101	bianco	65 mm	22x30 cm	9 cm	PZ	1	1
101365	36804101	bianco	80 mm	22x30 cm	10 cm	PZ	1	1
118382	36994601	bianco	100 mm	22x30 cm	13 cm	PZ	1	1
101364	36654137	blu	65 mm	22x30 cm	9 cm	PZ	1	1
101366	36804137	blu	80 mm	22x30 cm	10 cm	PZ	1	1
118383	36994637	blu	100 mm	22x30 cm	13 cm	PZ	1	1



Raccoglitori personalizzabili Nettuno TI

Raccoglitori personalizzabili in Stratopan (cartone interamente rivestito in PP) con meccanismo a 4 anelli, dotati di tasche trasparenti sul primo quadrante e sul dorso. Tasca interna e inserimento facilitato della personalizzazione. Formato 22x30 cm.

Codice	Rif. Orig.	Colore	U.d.V.	Q.tà	Ord.Min.
Tipo anelli: D - Diametro anelli 17 mm - Dorso 3 cm					
106960	36831701	bianco	PZ	1	1
Tipo anelli: D - Diametro anelli 30 mm - Dorso 3,5 cm					
106964	36833001	bianco	PZ	1	1
106965	36833047	blu	PZ	1	1
Tipo anelli: D - Diametro anelli 40 mm - Dorso 5,5 cm					
106966	36834001	bianco	PZ	1	1
106967	36834047	blu	PZ	1	1
Tipo anelli: D - Diametro anelli 50 mm - Dorso 7 cm					
106968	36835001	bianco	PZ	1	1
106969	36835047	blu	PZ	1	1
Tipo anelli: Q - Diametro anelli 65 mm - Dorso 8,5 cm					
106970	36836501	bianco	PZ	1	1
106971	36836547	blu	PZ	1	1
Tipo anelli: Q - Diametro anelli 80 mm - Dorso 10 cm					
106972	36838001	bianco	PZ	1	1
106973	36838047	blu	PZ	1	1





EXACOMPTA Raccoglitori personalizzabili Kreacover®

Raccoglitori realizzati in polipropilene con anima in cartone rigido certificato FSC. Dotati di tre tasche esterne di personalizzazione (fronte, retro e dorso) e due tasche interne che permettono l'organizzazione di documenti. Meccanismo a 4 anelli D, si adattano sia al formato 22x30 cm che al formato A4 Maxi. Colore bianco.

Codice	Rif. Orig.	Diametro anello	Larghezza dorso	U.d.V.	Q.tà	Ord.Min.
114555	51946E	25 mm	47 mm	PZ	1	1
114551	51942E	30 mm	47 mm	PZ	1	1
114552	51943E	40 mm	64 mm	PZ	1	1
114553	51944E	50 mm	75 mm	PZ	1	1
114554	51945E	60 mm	90 mm	PZ	1	1



Esselte Raccoglitori personalizzabili Display

Raccoglitori a 4 anelli realizzati in polipropilene, adatti ad ospitare documenti sia in formato 22x30 cm che in formato A4 Maxi. Dotati di tre tasche per la personalizzazione (fronte, dorso e retro) e di due tasche interne per l'organizzazione di documenti. Apertura a 180°.

Codice	Rif. Orig.	Colore	U.d.V.	Q.tà	Ord.Min.
Tipo anelli: R - Diametro anelli 25 mm - Dorso 4,5 cm					
108524	394752000	bianco	PZ	1	1
108525	394752500	blu	PZ	1	1
Tipo anelli: D - Diametro anelli 30 mm - Dorso 5 cm					
108530	394756000	bianco	PZ	1	1
108531	394756500	blu	PZ	1	1
Tipo anelli: D - Diametro anelli 40 mm - Dorso 6 cm					
108526	394753000	bianco	PZ	1	1
108527	394753500	blu	PZ	1	1
Tipo anelli: D - Diametro anelli 50 mm - Dorso 7,5 cm					
108528	394754000	bianco	PZ	1	1
108529	394754500	blu	PZ	1	1
Tipo anelli: Q - Diametro anelli 65 mm - Dorso 9 cm					
108532	394758000	bianco	PZ	1	1
108533	394758500	blu	PZ	1	1



LEITZ® Raccoglitore a leva

Raccoglitore a 2 anelli dotato dell'innovativo meccanismo a leva Leitz 180°. Realizzato in cartone rivestito in polipropilene, incollato su entrambi i lati e saldato sui bordi. Provvisto di due tasche esterne e una tasca interna orizzontale. Capacità 600 fogli. Colore bianco. Formato A4

Codice	Rif. Orig.	Larghezza dorso	U.d.V.	Q.tà	Ord.Min.
130134	42250001	75 mm	PZ	1	10

Q-CONNECT® Separatori archivio a 2 fori



Separatori per archivio in cartoncino riciclato 100%. Grammatatura 190 g/mq. Formato 24x10,5 cm.

Codice	Rif. Orig.	Colore	U.d.V.	Q.tà	Ord.Min.
104568	KF00519	arancio	CONF	100	1
104570	KF00515	bianco	CONF	100	1
104563	KF00512	blu	CONF	100	1
104564	KF00514	cuoio	CONF	100	1
104565	KF00516	giallo	CONF	100	1
104566	KF00513	grigio	CONF	100	1
104569	KF00517	rosa	CONF	100	1
104567	KF00518	verde	CONF	100	1

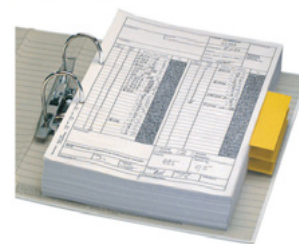

Divisori archivio a 2 fori



Separatori orizzontali ideali per organizzare contenuti per colore o materia all'interno di raccoglitori formato A5 o A4. Realizzati in cartoncino riciclato colorato da 180 g/m², certificato Blue Angel. Qualità premium, adatti a un utilizzo quotidiano in ambito scolastico, domestico o professionale. Perforazione a 2 fori sul lato corto. Dimensioni: 10,5 x 24 cm.

Codice	Rif. Orig.	Colore	U.d.V.	Q.tà	Ord.Min.
133816	13495B	assortiti	CONF	100	1



Q-CONNECT® Separatori archivio a perforazione universale



Separatori per archivio in cartoncino riciclato 100% con perforazione universale, stampato con linee di taglio e di testo. Grammatatura 230 g/mq. Formato 24x30 cm.

Codice	Rif. Orig.	Colore	U.d.V.	Q.tà	Ord.Min.
104562	KF02785	bianco	CONF	100	1
104561	KF00642	assortiti	CONF	100	1



Q-CONNECT® Divisori con tasti colorati



Divisori in cartoncino manilla neutri in formato A4 (22,3 x 29,7 cm). Certificazioni Blue Angel e PEFC.

Codice	Rif. Orig.	Nr. tasti	U.d.V.	Q.tà	Ord.Min.
128035	KF00187	6	PZ	1	1
128036	KF34029	10	PZ	1	1



DONAU Divisori colorati in cartoncino



Divisori neutri a 12 tasti realizzati in cartoncino da 225 g/m². Formato: A4. Dotati di linguette colorate. Sono scrivibili e hanno di 11 fori per una perforazione universale. Ideali per organizzare i documenti. Disponibili in colori assortiti: rosso, arancione, giallo, verde, blu, viola.

Codice	Rif. Orig.	Nr. tasti	U.d.V.	Q.tà	Ord.Min.
136934	330364	6	CONF	50	1
136935	330365	12	CONF	25	1



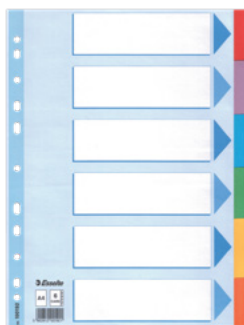

Esselte Divisori in cartoncino

Intercalari neutri in cartoncino riciclato da 160 g/mq. Pagina indice in cartoncino con design a frecce blu e azzurre e rinforzi in mylar sulla banda a perforazione universale. Tasti a scalino in resistente cartoncino in colori brillanti. Formato A4.



Codice	Rif. Orig.	Q.tà di tasche	U.d.V.	Q.tà	Ord.Min.
108118	100192	6	PZ	1	1
108119	100194	12	PZ	1	1



Favorit Divisori neutri in cartoncino

Divisori neutri in cartoncino riciclato da 225 g/mq, colorati in sei tonalità differenti. Dotati di foratura universale, formato A4.

Codice	Rif. Orig.	Q.tà di tasche	U.d.V.	Q.tà	Ord.Min.
109324	100204883	6	PZ	1	1
109325	100204882	12	PZ	1	1



EXACOMPTA Divisori in cartoncino riciclato

Intercalari in cartoncino riciclato 220 g/mq, certificato Blue Angel. Dotati di foratura universale, in colori assortiti vivaci. Formato A4. 12 tasche colorate.



Codice	Rif. Orig.	U.d.V.	Q.tà	Ord.Min.
114562	2012E	PZ	1	1



Esselte Intercalati colorati a 12 tasti

Divisori con 12 linguette colorate in cartone riciclato da 160 g/m², ideali per organizzare documenti con facilità e colore. Dotati di 11 fori per un'adattabilità universale a tutti i tipi di raccoglitori in formato A4. Certificati Blue Angel per il rispetto dell'ambiente grazie all'uso di cartone riciclato. Formato A4 - colori vivaci - cartone resistente.



Codice	Rif. Orig.	U.d.V.	Q.tà	Ord.Min.
134537	100202	PZ	1	10



Intercalare a 12 tasti

Divisori con 12 tasti neutri, ideali per organizzare e archiviare documenti, appunti o informazioni importanti in ambito scolastico, domestico o professionale. Realizzati in cartoncino riciclato da 170 g/m² certificato Blue Angel. I tasti colorati in tinta unita sono scrivibili per una personalizzazione completa. Dotati di perforazione universale per l'archiviazione in raccoglitori formato A4. Colori assortiti.



Codice	Rif. Orig.	U.d.V.	Q.tà	Ord.Min.
135363	1612E	PZ	1	1



Favorit Divisori neutri rinforzati

Divisori neutri rinforzati, in cartoncino rigido da 220 g/mq. Banda trasparente rinforzata su tasche e foratura. Formato A4+, colori brillanti.

Codice	Rif. Orig.	Q.tà di tasche	U.d.V.	Q.tà	Ord.Min.
109322	400132504	6	PZ	1	1
109323	400132505	12	PZ	1	3



Divisori manilla

Divisori neutri in cartoncino manilla monolucido 230 g/mq, senza stampa e con 4 fori passo 8. Formato 23x30 cm.

Codice	Rif. Orig.	Colore	U.d.V.	Q.tà	Ord.Min.
102382	DM04AZ C/FORI_DESK	azzurro	CONF	100	1
102383	DM04GI C/FORI_DESK	giallo	CONF	100	1
102384	DM04RO C/FORI_DESK	rosso	CONF	100	1
102385	DM04VE C/FORI_DESK	verde	CONF	100	1



FAVINI Divisori Dividerello

Divisori fustellati funzionali e colorati, ideali per ordinare documentazioni e fascicoli in box, contenitori e raccoglitori ad anelli grazie ai fori a passo normalizzato. Confezione da 20 fogli da 220 g/mq, in 10 colori assortiti. Formato A4.

Codice	Rif. Orig.	U.d.V.	Q.tà	Ord.Min.
100641	A56Y304	CONF	20	1



Q-CONNECT® Divisori neutri personalizzabili in PPL

Divisori neutri a 4 fori, realizzati in PPL da 120 my. Tasti personalizzabili con il cartoncino fustellato in dotazione. Colore grigio. Formato 24,5x29,7 cm.

Codice	Rif. Orig.	Nr. tasti	U.d.V.	Q.tà	Ord.Min.
104122	KF01854	12	PZ	1	3

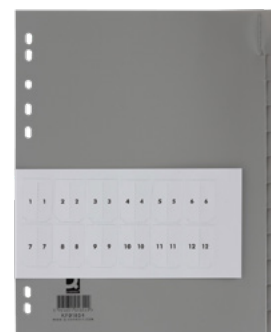

Esselte Divisori in PPL

Intercalari neutri in polipropilene colorato. Pagina indice in cartoncino con design a frecce blu e azzurre e rinforzi in mylar sulla banda a perforazione universale. Formato A4.

Codice	Rif. Orig.	Nr. tasti	U.d.V.	Q.tà	Ord.Min.
108158	15260	6	PZ	1	1
108159	15262	12	PZ	1	1

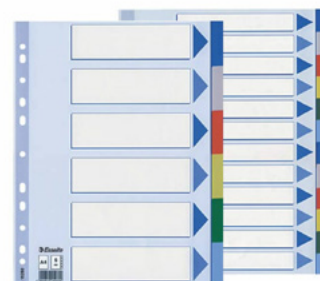

Favorit Intercalari neutri in PPL

Realizzati in polipropilene da 120 micron. Foratura universale, 6 o 12 tacche neutre e frontespizio scrivibile. Formato A4.

Codice	Rif. Orig.	Q.tà di tasche	U.d.V.	Q.tà	Ord.Min.
118703	400132501	6	PZ	1	1
118704	400132500	12	PZ	1	1



Esselte Divisori Maxi in PPL

Divisori neutri in robusto polipropilene traslucido da 300 micron. Pagina indice in cartoncino 150 gr/mq, provvista di rinforzi sul lato a foratura universale. Formato A4 Maxi per consentire la classificazione dei documenti archiviati in buste a perforazione universale. Colori assortiti.

Codice	Rif. Orig.	Q.tà di tasche	U.d.V.	Q.tà	Ord.Min.
108195	20649	12	PZ	1	1

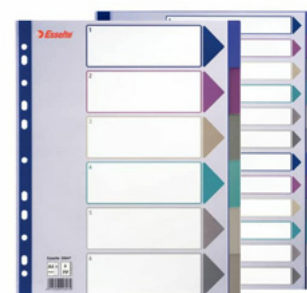



Q-CONNECT® Divisori alfabetici

Divisori alfabetici in PPL da 120 my. Colore grigio. Disponibili in vari formati.

Codice	Rif. Orig.	Formato	U.d.V.	Q.tà	Ord.Min.
20 tasti					
104111	KF01817	22,5x29,7 cm	PZ	1	1
104113	KF01844	24,5x29,7 cm	PZ	1	1
24 tasti					
104112	KF01818	22,5x29,7 cm	PZ	1	1
104114	KF01843	24,5x29,7 cm	PZ	1	3



Favorit Divisori alfabetici in PPL

Divisori alfabetici in polipropilene grigio da 120 my, con foratura universale. Composti da 20 tacche con lettere A-Z.

Codice	Rif. Orig.	Formato	U.d.V.	Q.tà	Ord.Min.
109316	400006681	A4 - 21x29,7 cm	PZ	1	1
109318	400006685	A4 Maxi - 23x30,5 cm	PZ	1	3
109317	400006691	Tabulati - 22x30 cm	PZ	1	1



Divisori alfabetici Record

Separatori alfabetici A-Z in polipropilene con foratura universale, adatti all'inserimento nei registratori e nei raccoglitori ad anelli. Colore grigio.

Codice	Rif. Orig.	Formato	U.d.V.	Q.tà	Ord.Min.
Separatori alfabetici					
101472	581401	A4 - 21x29,7 cm	PZ	1	1
Separatori alfabetici per buste A4					
101473	581420	A4 max - 22x30 cm	PZ	1	1



Favorit Intercalari alfabetici in PPL

Realizzati in polipropilene da 120 micron. Foratura universale, tacche alfanumeriche colorate e frontespizio scrivibile. Formato A4.

Codice	Rif. Orig.	Nr. tasti	Tipologia	U.d.V.	Q.tà	Ord.Min.
118707	400132466	20	alfabetico	PZ	1	1



EXACOMPTA Divisori in cartoncino con tasti stampati

Intercalari in cartoncino bianco da 160 g/mq con tasti colorati plastificati. Banda a foratura universale rinforzata e pagina d'indicizzazione stampabile per l'identificazione del contenuto. Formato A4.



Codice	Rif. Orig.	Nr. tasti	Tipologia	U.d.V.	Q.tà	Ord.Min.
114565	1111E	20	alfabetici	PZ	1	4



Esselte Rubrica alfabetica in PPL

Rubrica dotata di indice frontale in cartoncino con rinforzi in mylar sul lato a perforazione universale. I tasti a scialino sono in polipropilene grigio, con lettere stampate in nero.

Codice	Rif. Orig.	Formato	U.d.V.	Q.tà	Ord.Min.
108116	100112	A4 - 22,5x29,7 cm	PZ	1	1
108117	100129	A4 maxi - 24,5x30,5 cm	PZ	1	1

Q-CONNECT® Divisori numerici

Divisori a perforazione universale numerici in ppl da 120 my. Con tasti stampati e indice scrivibile. Disponibile in vari formati.

Codice	Rif. Orig.	Nr. tasti	U.d.V.	Q.tà	Ord.Min.
Colore bianco - Formato: 22,5x29,7 cm					
104118	KF00178	12 (da 1 a 12)	PZ	1	1
104120	KF00180	31	PZ	1	1
Colore grigio - Formato: 24,5x29,7 cm					
104129	KF02294	12	PZ	1	1
104130	KF02296	31	PZ	1	1

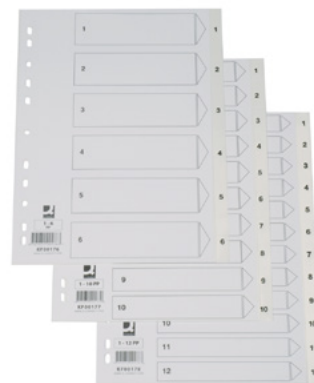

Esselte Rubriche numeriche in PPL

Divisori per rubriche numeriche dotati di indice frontale in cartoncino e divisori in polipropilene da 115 micron. Tasti a scalino con numeri stampati in nero. Rinforzi in mylar sul lato a foratura universale. Formato A4, colore grigio.

Codice	Rif. Orig.	Nr. tasti	U.d.V.	Q.tà	Ord.Min.
108113	100106	1-12	PZ	1	1
108115	100108	1-31	PZ	1	1



Esselte Rubrica numerica in PPL stampabile al pc

Rubrica realizzata in robusto polipropilene trasparente dotata di banda a foratura universale, ideale per chi ha necessità di personalizzare la pagina indice. Formato Maxi che consente l'archiviazione di buste a perforazione universale 22x30 cm.

Codice	Rif. Orig.	Nr. tasti	U.d.V.	Q.tà	Ord.Min.
108121	100212	1-6	PZ	1	1
108122	100214	1-12	PZ	1	1



Favorit Divisori annuali Gen-Dic in PPL

Divisori annuali in polipropilene grigio da 120 my, con foratura universale. Composti da 12 tacche (Gen-Dic), formato 23x30,5 cm.

Codice	Rif. Orig.	U.d.V.	Q.tà	Ord.Min.
109321	400006692	PZ	1	1



GUIDA ALL'ACQUISTO DELLE BUSTE A PERFORAZIONE UNIVERSALE:

Fattori da considerare nell'acquisto:

1 MATERIALE

- Polipropilene (PP): più resistente e durevole
- PVC: più flessibile ma meno ecologico
- Ecologico: buste realizzate con materiali riciclati o biodegradabili, ottime per chi desidera un'opzione sostenibile

2 FORMATO

- A4: per ridurre al minimo lo spazio di archiviazione
- 22x30 cm: il formato più comune
- A3 o A5: per esigenze specifiche, come presentazioni o fogli più piccoli
- Espandibili: con soffiETTO per contenere più fogli

4 SPESSORE

Il grado di protezione varia con lo spessore, misurato in micron:

- Leggerissimo: fino a 50 micron, per ridurre al minimo lo spazio di archiviazione
- Leggero: fino a 60 micron, per chi esige archiviare pochi fogli, ma predilige una resistenza superiore
- Medio: fino a 95 micron, ideale per un utilizzo moderato ed una elevata resistenza
- Alto: fino a 130 micron, per una consultazione frequente ed un'ottima resistenza
- Altissimo: oltre i 130 micron, per una massima resistenza e utilizzi molto frequenti

5 NUMERO DI FORI

Le buste universali hanno fori laterali compatibili con la maggior parte dei raccoglitori (spesso 11 fori), garantendo una maggiore versatilità.

3 TIPO DI FINITURA



Liscia: ideale per una visualizzazione chiara e brillante dei documenti.

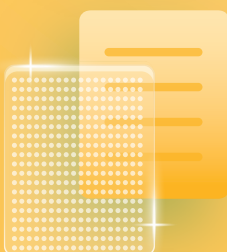

Goffrata: resistente alle impronte digitali.



Opaca: riduce i riflessi, ottima per ambienti con illuminazione forte.

SUGGERIMENTO ALL'ACQUISTO

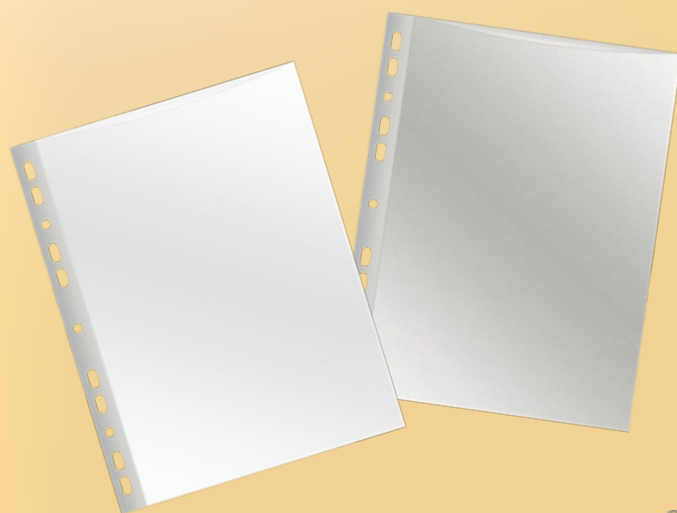

Q-CONNECT®

Q-CONNECT® Buste a perforazione universale

Buste trasparenti a perforazione universale. Formato 22x30 cm.

Codice	Rif. Orig.	Spessore	U.d.V.	Q.tà	Ord.Min.
Finitura: gofrata					
116028	KF11189	basso spessore	CONF	50	1
116031	KF11192	basso spessore	CONF	100	1
116030	KF11191	medio spessore	CONF	50	1
116029	KF11190	alto spessore	CONF	50	1
Finitura: liscia					
116027	KF11188	medio spessore	CONF	50	1
116026	KF11187	alto spessore	CONF	50	1

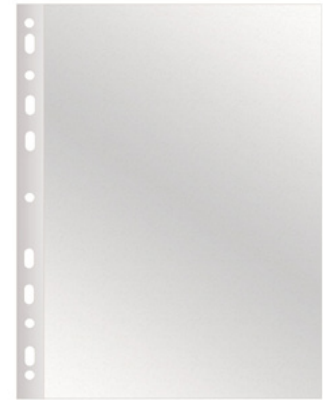

Buste Atla, Atla T e Atla T Plus

Buste trasparenti in polipropilene liscio o gofrato con foratura universale rinforzata. Ideali per contenere fotocopie e stampe di vari formati.

Codice	Rif. Orig.	Formato	Spessore	U.d.V.	Q.tà	Ord.Min.
Atla - finitura gofrata						
106942	661515	15x21 cm	medio spessore	CONF	25	1
132968	661815	18x24 cm	medio spessore	CONF	25	1
121181	662112	21x29,7 cm	medio spessore	CONF	50	1
121182	662116	21x29,7 cm	alto spessore	CONF	50	1
138555	662206	22x30 cm	basso spessore	CONF	25	1
132970	662208	22x30 cm	basso spessore	CONF	50	1
132969	662209	22x30 cm	basso spessore	CONF	100	5
101492	662212	22x30 cm	medio spessore	CONF	50	1
106943	662215	22x30 cm	alto spessore	CONF	25	1
101493	662219	22x30 cm	alto spessore	CONF	50	1
132971	662310	23x33 cm	medio spessore	CONF	25	5
106944	662311	23x33 cm	medio spessore	CONF	50	1
132972	662315	23x33 cm	alto spessore	CONF	25	5
Atla - finitura liscia						
138556	662203	22x30 cm	basso spessore	CONF	25	1
Atla T - finitura liscia						
101494	661517	15x21 cm	alto spessore	CONF	25	1
101495	661817	18x24 cm	alto spessore	CONF	25	1
132962	662114	21x29,7 cm	medio spessore	CONF	50	1
101496	662120	21x29,7 cm	alto spessore	CONF	50	1
132963	662204	22x30 cm	basso spessore	CONF	50	1
101497	662214	22x30 cm	medio spessore	CONF	50	1
106945	662220	22x30 cm	alto spessore	CONF	25	1
101498	662221	22x30 cm	alto spessore	CONF	50	1
101499	662317	23x33 cm	alto spessore	CONF	25	1
101500	662515	25x35 cm	alto spessore	CONF	10	1
101502	663015	30x42 cm	alto spessore	CONF	10	1
101503	663515	35x50 cm	alto spessore	CONF	10	1
101504	664215	42x30 cm	alto spessore	CONF	10	1
Atla T Plus - finitura liscia						
106941	662222	22x30 cm	altissimo spessore	CONF	25	1
132973	662535	25x35 cm	altissimo spessore	CONF	10	1
132974	663016	30x42 cm	altissimo spessore	CONF	10	1
132975	664216	42x30 cm	altissimo spessore	CONF	10	1



Esselte Buste a perforazione universale Copy Safe Oxford Smart

Buste Copy Safe disponibili nella pratica scatola Office Smart, che contiene le buste ed è riutilizzabile come scatola archivio personalizzabile. Dimensioni della scatola: 23x33 cm, dorso 8 cm. Formato buste 22x30 cm.

Codice	Rif. Orig.	Spessore	U.d.V.	Q.tà	Ord.Min.
Finitura gofrata antiriflesso					
108513	391098600	Deluxe (alto spessore)	CONF	300	1
108510	391098100	Office (medio spessore)	CONF	400	1
108511	391098300	Standard (basso spessore)	CONF	400	1
Finitura liscia lucida					
108512	391098500	Deluxe (alto spessore)	CONF	300	1
108509	391098000	Office (medio spessore)	CONF	400	1





LA DIFFERENZA CHE SI VEDE.



La 500

SPECIALE CONFEZIONE IN CARTONE DA 500 BUSTE A FORATURA UNIVERSALE RIUTILIZZABILE COME CONTENITORE ARCHIVIO. LE BUSTE SONO REALIZZATE IN POLIPROPILENE CON FINITURA A BUCCIA D'ARANCIA ANTI-RIFLESSO O LISCIA ULTRA TRASPARENTE.

500 BUSTE



LISCE



BUCCIA D'ARANCIA



www.favorit.it

Favorit Buste a foratura universale La500

Buste a foratura universale Favorit in scatole da 500 pezzi, realizzate in polipropilene con finitura liscia o buccia d'arancia. Scatola riutilizzabile come contenitore archivio. Formato buste 22x30 cm.

Codice	Rif. Orig.	Spessore	U.d.V.	Q.tà	Ord.Min.
Finitura goffrata					
109069	400065614	Air (basso spessore)	CONF	500	1
109070	400052718	Linear (medio spessore)	CONF	500	1
109071	100460060	Superior (alto spessore)	CONF	500	1
Finitura liscia					
109072	400065611	Air (basso spessore)	CONF	500	1
109073	400052719	Linear (medio spessore)	CONF	500	1
109074	100460059	Superior (alto spessore)	CONF	500	1



Favorit Buste a foratura universale lisce

Realizzate in polipropilene con foratura universale e banda di rinforzo. Disponibili in vari spessori, tutte con finitura liscia cristallina.

Codice	Rif. Orig.	Formato	U.d.V.	Q.tà	Ord.Min.
Air (basso spessore)					
109084	100460056	22x30 cm	CONF	50	3
109085	100460053	22x30 cm	CONF	100	1
Linear (medio spessore)					
109087	100460039	22x30 cm	CONF	50	1
Superior (alto spessore)					
109088	100460019	15x21 cm	CONF	25	1
109089	100460022	18x24 cm	CONF	25	1
109090	100460025	21x29,7 cm	CONF	50	1
109098	100460121	22x30 cm	CONF	26	1
109091	100460120	22x30 cm	CONF	50	1
109092	100460065	23x33 cm	CONF	25	1
109093	100460071	25x35 cm	CONF	25	1
109096	400053759	35x50 cm	CONF	10	1
109095	400053791	42x30 cm	CONF	10	1



Esselte Buste a perforazione universale lisce Copy Safe

Buste lisce con elevata resistenza allo strappo e all'usura. Realizzate in polipropilene riciclabile e riutilizzabile, più leggero del 33% rispetto al PVC (certificazione ISO 1400). Disponibili nelle versioni Office e Deluxe.

Codice	Rif. Orig.	Formato	U.d.V.	Q.tà	Ord.Min.
Office (medio spessore)					
108537	395011300	21x29,7 cm	CONF	50	1
108544	395097000	22x30 cm	CONF	50	1
Deluxe (alto spessore)					
108536	395009300	21x29,7 cm	CONF	50	1
108547	395097500	22x30 cm	CONF	50	1
108560	395697500	22x30 cm	CONF	100	1



Favorit Buste a foratura universale L'Originale

Realizzate in polipropilene ad altissimo spessore con foratura universale e banda ultra trasparente. Finitura liscia cristallina Super Clear, ideale per presentazioni di alto prestigio.

Codice	Rif. Orig.	Formato	U.d.V.	Q.tà	Ord.Min.
109067	100460118	22x30 cm	CONF	25	1
109068	100460119	30x42 cm	CONF	10	1



Favorit Buste a foratura universale colorate

Buste a foratura universale con finitura liscia ad alto spessore. Realizzate in polipropilene colorato trasparente, permettono di classificare e riconoscere i documenti in modo facile e veloce. Formato 22x30 cm.

Codice	Rif. Orig.	Colore	U.d.V.	Q.tà	Ord.Min.
109099	100206798	arancione	CONF	25	1
109101	100206797	azzurro	CONF	25	1
109102	100206799	rosa	CONF	25	1

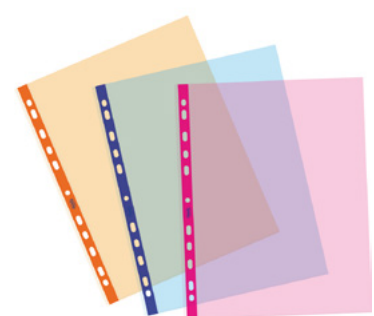



Favorit Buste a foratura universale goffrate

Realizzate in polipropilene con foratura universale e banda di rinforzo. Disponibili in vari spessori, tutte con finitura a buccia d'arancia.

Codice	Rif. Orig.	Formato	U.d.V.	Q.tà	Ord.Min.
Air (basso spessore)					
109075	100460054	22x30 cm	CONF	100	1
109076	100460055	22x30 cm	CONF	200	1
Linear (medio spessore)					
109079	100460040	22x30 cm	CONF	50	1
109080	100460043	22x30 cm	CONF	100	1
109081	100460066	23x33 cm	CONF	50	1
Superior (alto spessore)					
109082	100460026	21x29,7 cm	CONF	50	1
109083	100460122	22x30 cm	CONF	50	1



Esselte Buste a perforazione universale goffrate Copy Safe

Buste antiriflesso con elevata resistenza allo strappo e all'usura. Realizzate in polipropilene riciclabile e riutilizzabile, più leggero del 33% rispetto al PVC (certificazione ISO 1400). Disponibili nelle versioni Essentials, Standard, Office e Deluxe.

Codice	Rif. Orig.	Formato	U.d.V.	Q.tà	Ord.Min.
Essentials (superleggere)					
108521	392713000	21x29,7 cm	CONF	100	1
108522	392797000	22x30 cm	CONF	100	1
Standard (basso spessore)					
108516	392513300	21x29,7 cm	CONF	25	1
108538	395013300	21x29,7 cm	CONF	50	1
108550	395613300	21x29,7 cm	CONF	200	1
108519	392597300	22x30 cm	CONF	25	1
108546	395097300	22x30 cm	CONF	50	1
108507	391007300	22x30 cm	CONF	100	2
108559	395697300	22x30 cm	CONF	200	1
Office (medio spessore)					
108549	395612200	15x21 cm	CONF	25	1
108540	395075300	21x29,7 cm	CONF	50	1
108518	392597100	22x30 cm	CONF	25	1
108545	395097100	22x30 cm	CONF	50	1
108508	391097100	22x30 cm	CONF	100	1
108557	395697100	22x30 cm	CONF	150	1
108558	395697200	23x33 cm	CONF	100	1
Deluxe (alto spessore)					
108539	395074300	21x29,7 cm	CONF	50	1
108520	392597600	22x30 cm	CONF	25	1
108548	395097600	22x30 cm	CONF	50	1
108561	395697600	22x30 cm	CONF	100	1



Esselte Buste a perforazione universale goffrate in PPL riciclato

Buste a perforazione universale per l'uso quotidiano, in PPL riciclato al 100% extra resistente per uso quotidiano. La banda con la perforazione consente di archiviare comodamente i documenti nei raccoglitori ad anelli e con meccanismo a leva. Ideale per l'uso in ufficio, a casa e a scuola. Superficie antiriflesso. L'intero prodotto può essere riutilizzato e riciclato di nuovo. È confezionato in una scatola di cartone riciclato al 100% e riciclabile.

Codice	Rif. Orig.	Formato	U.d.V.	Q.tà	Ord.Min.
Office (medio spessore)					
119923	627495	16,8x21,5 cm	CONF	100	1
119925	627502	22x30 cm	CONF	50	1
119926	627494	22x30 cm	CONF	100	1
119924	627493	23x30 cm	CONF	100	1
Deluxe (alto spessore)					
119928	627504	22x30 cm	CONF	50	1
119929	627503	22x30 cm	CONF	100	1
119927	627501	23x30 cm	CONF	50	1



Favorit Buste a foratura universale BIO-based

Buste a foratura universale Favorit ad alto spessore in polietilene di cui almeno il 30% bio based derivante da materie prime rinnovabili di origine vegetale. Il polietilene BIO-BASED risulta meno impattante rispetto ai polimeri da fonte fossile dal punto di vista della CO2 immessa nell'atmosfera (e quindi di emissioni di gas serra). Formato 22x30 cm. Confezione da 20 pezzi.

Codice	Rif. Orig.	Spessore	U.d.V.	Q.tà	Ord.Min.
133474	400178113	alto spessore	CONF	20	1



Esselte Buste a perforazione universale Deluxe A3

Buste ideali per una comoda archiviazione di documenti di grandi dimensioni in registratori con meccanismo a leva e raccoglitori. Realizzate in polipropilene goffrato ad alto spessore.

Codice	Rif. Orig.	Formato	Lato foratura	U.d.V.	Q.tà	Ord.Min.
108789	55231	30x42 cm	lungo	CONF	50	1
108788	55230	42x30 cm	corto	CONF	50	1



Favorit Buste a perforazione universale con banda colorata

Buste trasparenti realizzate in polipropilene e dotate di banda di rinforzo colorata, per facilitare la consultazione e l'archiviazione. Finitura buccia d'arancia, modello Linear (medio spessore). Formato 21x29,7 cm.

Codice	Rif. Orig.	Colore banda	U.d.V.	Q.tà	Ord.Min.
109106	100460032	blu	CONF	10	1
109103	100460029	gialla	CONF	10	1
109104	100460030	rossa	CONF	10	1
109105	100460031	verde	CONF	10	1

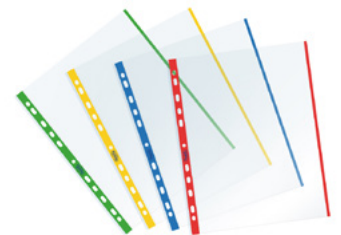

Favorit Buste a foratura universale con banda laterale fluo

Buste a foratura universale Favorit ad alto spessore. Realizzate in polipropilene trasparente. Finitura liscia con banda colorata in 4 colori fluo: fucsia, giallo, arancio, verde. Formato interno 22x30 cm.

Codice	Rif. Orig.	Colore	U.d.V.	Q.tà	Ord.Min.
133472	400136862	assortiti fluo	CONF	10	1
133473	400136867	assortiti pastello	CONF	10	1



Esselte Busta Index a perforazione con tasti colorati

Combinazione di buste e tasti in un unico prodotto per un'organizzazione semplice e immediata. Le 12 buste con tasti fungono da indice e sono dotate di striscia a perforazione universale per l'archiviazione in registratori a leva e raccoglitori. Realizzate in PP trasparente da 130 micron. Formato A4 (250x6x310 mm).

Codice	Rif. Orig.	Nr. tasti	U.d.V.	Q.tà	Ord.Min.
135530	414170	12	PZ	1	1



LEITZ Buste a perforazione universale con bordo in metallo

Bordo in metallo rinforzato e piega espandibile da 20 mm per un'archiviazione sicura di documenti di grandi dimensioni e cataloghi. Ideale per registratori con meccanismo a leva e raccoglitori. Espandibile per una maggiore capacità. Banda a perforazione in metallo. Foglio goffrato 0,17 mm.

Codice	Rif. Orig.	Formato	U.d.V.	Q.tà	Ord.Min.
108709	47553003	A4	CONF	3	1



Favorit Buste a perforazione con soffietto ad alta capacità

Buste a foratura universale in polipropilene trasparente, altissimo spessore e soffietto espandibile fino a 2 cm. Finitura a buccia d'arancia e banda di rinforzo bianca. Formato utile 21x29,7 cm.

Codice	Rif. Orig.	U.d.V.	Q.tà	Ord.Min.
109107	400148443	CONF	10	1





Q-CONNECT® Buste con soffietto a perforazione universale

Buste a perforazione universale con soffietto espandibile fino a 1 cm. Realizzate in PVC trasparente. Spessore 180 micron. Ideali per archiviare e organizzare documenti. Adatte a capacità elevate (fino a 100 fogli da 80 g). Dimensioni 24,9 x 31,3 cm.

Codice	Rif. Orig.	U.d.V.	Q.tà	Ord.Min.
138936	KF00138	CONF	5	1



LEITZ® Buste perforate a soffietto

Buste a perforazione universale con soffietto espandibile fino a 2 cm, che consente un'archiviazione perfetta di documenti di grandi dimensioni e cataloghi. Realizzate in PVC trasparente, leggermente goffrato, molto resistente. Formato 22x30 cm. Adatta a capacità elevate di 200 fogli formato A4 (80 gr/mq). Foglio in plastica morbida goffrata da 0,17 mm di spessore estremamente durevole.

Codice	Rif. Orig.	U.d.V.	Q.tà	Ord.Min.
130023	47563003	CONF	5	1
108710	47561003	CONF	10	1



Buste con soffietto Atla GS e Atla GS Plus

Buste con soffietto in PP, altissima capacità di contenuto e altissimo spessore, con foratura universale rinforzata. Contenuto fino a 200 fogli, formato 21x29,7 cm. Ideali per archiviare cataloghi, quotidiani, listini, disegni, manuali, offerte.

Codice	Rif. Orig.	U.d.V.	Q.tà	Ord.Min.
Atla GS - finitura goffrata				
101427	662506	CONF	10	1
Atla GS Plus - finitura liscia				
132965	662607	CONF	10	1



Buste con soffietto Ercole GS

Buste con soffietto in PVC trasparente liscio, alto spessore, con foratura universale rinforzata. Ideali per documenti voluminosi quali quotidiani, cataloghi, listini, disegni. Formato 22x30 cm.

Codice	Rif. Orig.	U.d.V.	Q.tà	Ord.Min.
101429	502240	CONF	10	1



LEITZ® Buste a soffietto con patella

Buste a perforazione universale con patella e soffietto espandibile fino a 2 cm. Realizzate in PVC trasparente, leggermente goffrato, molto resistente. Formato 22x30 cm. Il lembo protettivo può essere fissato al foglio anteriore per una maggiore sicurezza dei documenti. Adatta a capacità elevate di 200 fogli formato A4 (80 gr/mq). Foglio in plastica morbida goffrata da 0,17 mm di spessore estremamente durevole. Durevole grazie alla protezione anti-strappo. Apertura superiore. Perforazione a 11 fori per utilizzo universale.

Codice	Rif. Orig.	U.d.V.	Q.tà	Ord.Min.
108711	47573003	CONF	5	1



LEITZ® Buste Combi File espandibili

Combi File è la combinazione tra una busta a perforazione e una busta a L. Espandibile e dotata di lembo di chiusura, può contenere fino a 150 fogli. La piega espandibile da 20 mm è adatta a documenti di grandi dimensioni e cataloghi. Lembo superiore per un'ottima protezione dei contenuti. Realizzata in polipropilene ad alto spessore con finitura goffrata. Esclusiva etichetta pieghevole per personalizzare il contenuto. Facile accessibilità ai documenti grazie alla copertina anteriore più corta. Foglio in polipropilene, 200 micron, copysafe. Formato 23,4x35,5 cm.

Codice	Rif. Orig.	U.d.V.	Q.tà	Ord.Min.
108708	47270003	CONF	3	1



Buste con soffietto coprenti Atla GS Privacy

Buste Atla GS privacy in PP bianco opaco effetto buccia, ad alto spessore e con soffietto laterale per un'elevata capacità. Dotate di foratura universale rinforzata e spazio per l'identificazione del contenuto. Formato A4. Ideali per l'archiviazione di documenti riservati.

Codice	Rif. Orig.	Formato	U.d.V.	Q.tà	Ord.Min.
132966	662606	A4	CONF	10	1



Buste portafoto Atla F e FT

Buste porta fotografie con foratura universale in PP ad alto spessore. Dotate di 4 o 8 spazi per la raccolta di fotografie di vari formati. Inserto bianco o trasparente. Disponibili in diversi formati.

Codice	Rif. Orig.	Formato	U.d.V.	Q.tà	Ord.Min.
Inserto: bianco					
107008	662501	10x15 cm - 8 spazi (4 fronte, 4 retro)	CONF	10	1
107009	662502	13x18 cm - 4 spazi (2 fronte, 2 retro)	CONF	10	1
107010	662503	15x21 cm - 4 spazi (2 fronte, 2 retro)	CONF	10	1
Inserto: trasparente					
107011	662511	10x15 cm - 8 spazi (4 fronte, 4 retro)	CONF	10	1
107013	662533	15x21 cm - 4 spazi (2 fronte, 2 retro)	CONF	10	1



Buste porta diapositive

Buste porta diapositive in PP liscio con foratura universale, dotate di 20 spazi (5,5x5,5 cm). Formato busta 22x30 cm.

Codice	Rif. Orig.	U.d.V.	Q.tà	Ord.Min.
107016	662514	CONF	10	1

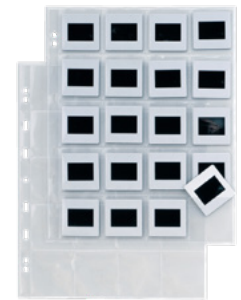

Buste a foratura universale porta figurine

Buste porta figurine a foratura universale in polipropilene liscio ad alto spessore. Dotate di 9 tasche con apertura superiore per l'archiviazione di 9/18 figurine formato 6,5x9 cm. Formato busta 23x28,7 cm.

Codice	Rif. Orig.	U.d.V.	Q.tà	Ord.Min.
109113	100460157	CONF	10	1



Buste a foratura universale porta figurine Atla K

Set di 9 interni a perforazione universale in polipropilene liscio ideali per la raccolta di figurine. Ogni interno ha 9 tasche di formato 6,5x9 cm.

Codice	Rif. Orig.	U.d.V.	Q.tà	Ord.Min.
133019	662505	CONF	10	1



Buste porta matrici e disegni

Buste porta matrici e disegni in PP liscio con foratura universale, dotate di 12 spazi (6,5x7,2 cm). Formato busta 21x29,7 cm.

Codice	Rif. Orig.	U.d.V.	Q.tà	Ord.Min.
107014	662504	CONF	10	1





Favorit Buste porta scontrini fiscali

Buste porta scontrini fiscali a foratura universale in polipropilene trasparente di medio spessore a buccia d'arancia. Dotate di 6 tasche (3 sul fronte e 3 sul retro) formato 7x30 cm. Apertura tasche dall'alto. Formato esterno busta 25,2x30,5 cm.

Codice	Rif. Orig.	U.d.V.	Q.tà	Ord.Min.
109111	100460079	CONF	10	1



Porta banconote e scontrini fiscali Asso PS

Album personalizzabile adatto a contenere 78-156 scontrini fiscali (secondo il formato) o 78 banconote di vario taglio. Formato esterno 24x30,5 cm. Formato contenuto 19x9,5 cm. Numero buste 13. Numero tasche per busta 6.

Codice	Rif. Orig.	Colore	U.d.V.	Q.tà	Ord.Min.
121193	57000007	blu	PZ	1	1



Buste Atla 6S

Buste in polipropilene trasparente liscio ad alto spessore, con foratura universale. Dotate di 6 spazi (9,5x19 cm) adatti a contenere scontrini fiscali o banconote di vario taglio. Formato busta 21x29,7 cm.

Codice	Rif. Orig.	U.d.V.	Q.tà	Ord.Min.
107007	662217	CONF	10	1



Buste porta monete

Buste porta monete a foratura universale, realizzate in PVC trasparente liscio ad alto spessore con banda di rinforzo rigida. Chiusura tasca con patella. Fornite ognuna con l'apposito cartoncino bianco scrivibile. Formato busta 22,5x30 cm.

Codice	Rif. Orig.	Formato tasca	Nr. tasche	U.d.V.	Q.tà	Ord.Min.
132269	400184165	4x4,5 cm	30	CONF	5	1
132268	400184164	5x5,5 cm	20	CONF	5	1



Buste porta biglietti da visita Atla Card

Buste trasparenti in polipropilene liscio ad alto spessore con foratura universale. Dotate di 10 spazi di formato 90x55 mm, adatti a contenere biglietti da visita o schede telefoniche. Formato A4.

Codice	Rif. Orig.	U.d.V.	Q.tà	Ord.Min.
106957	662131	CONF	10	1



Buste a foratura universale porta cards

Buste porta cards a foratura universale in polipropilene trasparente liscio ad alto spessore. 10 tasche con apertura laterale, formato interno 8,5x5,4 (x10). Consentono l'archiviazione di schede telefoniche e cards varie. Spessore alto per la massima protezione e per un utilizzo intensivo. Formato esterno busta busta 21,5x30,5 cm.

Codice	Rif. Orig.	U.d.V.	Q.tà	Ord.Min.
109112	100460075	CONF	10	1

Q-CONNECT® Buste porta CD/DVD in PPL



Tasca protettiva trasparente in PPL da 120 my. Può contenere 1 CD/DVD.

Codice	Rif. Orig.	Tipologia	U.d.V.	Q.tà	Ord.Min.
102881	KF02207	senza foratura	CONF	50	1



Q-CONNECT® Custodie autoadesive per CD/DVD



Custodie autoadesive in polipropilene trasparente. Formato 12,6x12,6 cm.

Codice	Rif. Orig.	U.d.V.	Q.tà	Ord.Min.
104400	KF27031	CONF	100	1



Favorit Buste porta CD/DVD



Buste adesive porta CD/DVD in polipropilene con finitura liscia ultra trasparente, dotate di patella di chiusura. Formato interno 12x12 cm.

Codice	Rif. Orig.	U.d.V.	Q.tà	Ord.Min.
109125	100460134	CONF	25	1



Favorit Buste a foratura universale con apertura a L



Buste in polipropilene, trasparenti ad alto spessore, con foratura universale e apertura ad L lato foratura. Formato 22x30 cm.

Codice	Rif. Orig.	Finitura	U.d.V.	Q.tà	Ord.Min.
109110	100460074	goffrata	CONF	50	1
109109	100460073	liscia	CONF	50	1



Buste a L Atla A



Buste in polipropilene a buccia d'arancia, alto spessore, con foratura universale rinforzata e apertura a L dal lato della foratura che rende agevole l'inserimento e l'estrazione dei documenti. Formato 22x30 cm.

Codice	Rif. Orig.	U.d.V.	Q.tà	Ord.Min.
101505	662216	CONF	25	1



Busta a L a perforazione universale Atla T A

Buste in PP liscio ATLA T con foratura universale e apertura a L. Ideali per archiviare qualsiasi tipo di documento. Formato 22x30 cm. Confezione composta da 25 buste.

Codice	Rif. Orig.	Formato	U.d.V.	Q.tà	Ord.Min.
132964	662223	22x30 cm	CONF	25	1





Q-CONNECT® Buste a L in PPL

Buste in PPL trasparente disponibili in finitura liscia (formato A4) o gofrata (formato 22x30 cm).

Codice	Rif. Orig.	Formato	Spessore	U.d.V.	Q.tà	Ord.Min.
Finitura: gofrata						
116032	KF11193	22x30 cm	alto spessore	CONF	50	1
116033	KF11194	22x30 cm	medio spessore	CONF	50	1
Finitura: liscia						
104145	KF14844	A4	alto spessore	CONF	100	1



Favorit Buste a L in PPL Pratic

Buste a L realizzate in polipropilene aperte su due lati. Disponibili con finitura liscia e gofrata e in diversi spessori. Formato 22x30 cm.

Codice	Rif. Orig.	Finitura	Formato	U.d.V.	Q.tà	Ord.Min.
Linear (medio spessore)						
109141	100460001	gofrata	22x30 cm	CONF	50	1
Superior (alto spessore)						
109140	100460050	gofrata	22x30 cm	CONF	50	1
109138	100460047	liscia	22x30 cm	CONF	50	1



Esselte Buste a L in PPL Copy Safe

Pratiche e funzionali, sono realizzate in polipropilene ad alta resistenza. Dotate di lunetta laterale per facilitare l'apertura. Disponibili nella versione lucida e antiriflesso, colore trasparente.

Codice	Rif. Orig.	Finitura	Formato	U.d.V.	Q.tà	Ord.Min.
Office (medio spessore)						
108517	392581200	gofrata	21x29,7 cm	CONF	25	1
108541	395082000	gofrata	22x30 cm	CONF	50	1
Deluxe (alto spessore)						
108542	395084000	gofrata	22x30 cm	CONF	50	1
108543	395084100	liscia	22x30 cm	CONF	50	1



Buste a L in PPL Poli e Poli T

Buste a L in polipropilene a medio e ad alto spessore, con lunetta laterale per facilitare l'inserimento o l'estrazione. Disponibili con finitura liscia o gofrata. Formato esterno 23,2x32,2 cm, formato utile 21x29,7 cm (A4).

Codice	Rif. Orig.	Spessore	U.d.V.	Q.tà	Ord.Min.
Finitura: gofrata					
101481	662303	alto spessore	CONF	50	1
101479	662304	medio spessore	CONF	50	1
Finitura: liscia					
101478	662319	alto spessore	CONF	50	1



Favorit Buste a L in PPL L'Originale

Realizzate in polipropilene ad altissimo spessore con finitura liscia ultra-clear. Aperte su due lati e molto resistenti. Formato 22x30 cm.

Codice	Rif. Orig.	U.d.V.	Q.tà	Ord.Min.
109137	100460046	CONF	25	1



Esselte Buste a L in PPL riciclato

Buste a L in PPL riciclato al 100% extra resistente. Ideale per l'uso in ufficio, a casa e a scuola. Superficie antiriflesso. L'intero prodotto può essere riutilizzato e riciclato di nuovo. È confezionato in una scatola di cartone riciclato al 100% e riciclabile. Formato 22x30 cm.



Codice	Rif. Orig.	U.d.V.	Q.tà	Ord.Min.
119930	627499	CONF	100	1



Buste a L in PVC Capri 61

Buste a L in PVC liscio ad altissimo spessore, con apertura a L e lunetta laterale per facilitare l'inserimento o l'estrazione dei fogli. Formato utile 21x29,7 cm (A4).

Codice	Rif. Orig.	Spessore	U.d.V.	Q.tà	Ord.Min.
101487	26006200	altissimo	CONF	10	1
101486	26006102	alto	CONF	25	1

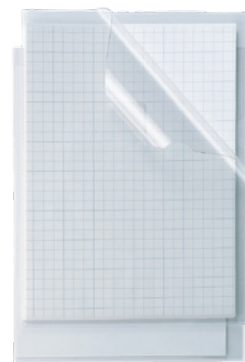

Q-CONNECT® Buste a L colorate in PPL ecologico

Buste a L di medio spessore realizzate in PPL ecologico. Finitura gofrata.

Codice	Rif. Orig.	Colore	U.d.V.	Q.tà	Ord.Min.
104140	KF00308	giallo	CONF	100	1
104142	KF00306	rosso	CONF	100	1
104143	KF00310	trasparente	CONF	100	1
104141	KF00309	verde	CONF	100	1



Buste a L colorate in PPL Poli 150

Buste a L in polipropilene gofrato ad alto spessore, con lunetta laterale. Disponibili in quattro diversi colori. Formato utile 21x29,7 cm (A4).

Codice	Rif. Orig.	Colore	U.d.V.	Q.tà	Ord.Min.
101482	66232207	blu	CONF	25	1
101483	66232206	giallo	CONF	25	1
101484	66232212	rosso	CONF	25	1
101485	66232205	verde	CONF	25	1



Esselte Buste a L Crystal

Buste a L in PVC rigido colorato. Realizzate a finitura lucida, formato A4.

Codice	Rif. Orig.	Colore	U.d.V.	Q.tà	Ord.Min.
130035	55435	blu	CONF	25	1
130036	55431	giallo	CONF	25	1
130037	55433	rosso	CONF	25	1
108790	55430	trasparente	CONF	25	1
130038	55436	verde	CONF	25	1



KING MEC® Cartelline con tasca in PPL Full

Cartelline in polipropilene trasparente colorato con due tasche interne orizzontali a soffietto per documenti formato A4 in verticale o A3 in orizzontale. Dotate di fenditura porta biglietti da visita o piccoli oggetti.

Codice	Rif. Orig.	Colore	U.d.V.	Q.tà	Ord.Min.
108102	111418	trasparente	PZ	1	5

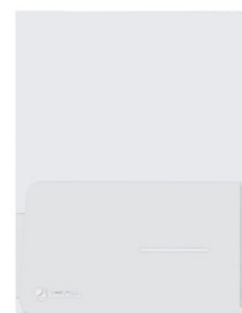



Buste a U Soft

Buste trasparenti in polipropilene liscio, aperte sul lato superiore, adatte a soddisfare ogni tipo di esigenza in quanto disponibili in un'ampia gamma di formati.

Codice	Rif. Orig.	Formato	U.d.V.	Q.tà	Ord.Min.
101430	650508	5,4x8,6 cm	CONF	100	1
101431	650610	6x10 cm	CONF	100	1
101432	650711	7,5x11 cm	CONF	100	1
101433	650812	8x12 cm	CONF	100	1
101434	651013	10x13,5 cm	CONF	100	1
101435	651015	10x15 cm	CONF	100	1
101436	651116	11x16 cm	CONF	100	1
101437	651121	11x21 cm	CONF	100	1
101438	651318	13x18 cm	CONF	100	1
101439	651521	15x21 cm	CONF	25	1
101440	651824	18x24 cm	CONF	25	1
101441	652129	21x29,7 cm	CONF	25	1
101442	652131	21x31 cm	CONF	25	1
101443	652230	22x30 cm	CONF	25	1
101444	652333	23x33 cm	CONF	25	1
101445	652535	25x35 cm	CONF	25	1
101447	653042	30x42 cm	CONF	10	1
101448	653550	35x50 cm	CONF	10	1
101449	654260	42x60 cm	CONF	10	1
101450	655070	50x70 cm	CONF	5	1
101452	657010	70x100 cm	CONF	5	1



Buste a sacco UPocket

Realizzate in polipropilene trasparente liscio di alto spessore, aperte sul lato superiore, sono disponibili in vari formati. Saldatura a filo fino al formato 23x33cm.

Codice	Rif. Orig.	Formato	U.d.V.	Q.tà	Ord.Min.
118162	400102316	5,4x8,5 cm	CONF	100	1
109126	400102317	6x10 cm	CONF	100	1
109127	400102319	8x12 cm	CONF	100	1
109128	400102331	11x16 cm	CONF	100	1
118167	100460096	11x21 cm	CONF	25	1
118168	100460095	13x18 cm	CONF	25	1
109129	100460097	15x21 cm	CONF	25	1
109130	100460098	18x24 cm	CONF	25	1
109131	100460099	21x29,7 cm	CONF	25	1
118165	100460100	21x31 cm	CONF	25	1
109132	100460101	22x30 cm	CONF	25	1
109133	100460107	23x33 cm	CONF	25	1
109134	100460108	25x35 cm	CONF	25	1
109135	100460109	27x37 cm	CONF	100	1
118161	100460110	30x42 cm	CONF	25	1
118163	100460116	70x100 cm	CONF	10	1



Esselte Buste a U Deluxe

Buste a U in polipropilene lucido di ottima trasparenza e resistenza. Sono particolarmente indicate per contenere documenti di frequente consultazione. Formato 22x30 cm.

Codice	Rif. Orig.	U.d.V.	Q.tà	Ord.Min.
118145	395901200	CONF	25	1

Q-CONNECT® Buste con bottone per documenti

Buste portadocumenti realizzate in polipropilene trasparente. Dotate di chiusura a bottone a pressione per mantenere i contenuti al sicuro durante il trasporto. Hanno una finitura chiara per identificare subito i documenti senza necessità di aprire. Lo spessore da 172 micron garantisce maggiore resistenza e durata. Disponibili in più formati e colori.

Codice	Rif. Orig.	Colore	U.d.V.	Q.tà	Ord.Min.
Formato: A3					
138455	KF02464	trasparente	PZ	1	12
Formato: A4					
103492	KF03596	blu	PZ	1	12
103493	KF03595	giallo	PZ	1	12
103495	KF03594	rosso	PZ	1	12
103496	KF01244	trasparente	PZ	1	12
103494	KF03597	verde	PZ	1	12
Formato: A5					
138453	KF03606	blu	PZ	1	12
138454	KF03605	rosso	PZ	1	12
138452	KF02470	trasparente	PZ	1	12



DONAU Buste con bottone in PPL ecologico

Buste con bottone in PP formato A4. Realizzate in polipropilene ecologico. Spessore di 180µm. Dotate di un resistente bottone a pressione. Fianchi saldati. Formato A4. Dimensioni 330x235 mm. Confezione da 12 pezzi.

Codice	Rif. Orig.	Colore	U.d.V.	Q.tà	Ord.Min.
125156	8544001PL-10	blu	CONF	12	1
125157	8544001PL-11	giallo	CONF	12	1
125153	8544001PL-02	grigio	CONF	12	1
125154	8544001PL-04	rosso	CONF	12	1
125152	8544001PL-00	trasparente	CONF	12	1
125155	8544001PL-06	verde	CONF	12	1



Buste colorate trasparenti in PP con bottone

Busta trasparente in polipropilene con chiusura a bottone. Confezione in 4 colori assortiti (trasparente neutro, giallo, blu e verde). Formato A4.

Codice	Rif. Orig.	U.d.V.	Q.tà	Ord.Min.
131793	80193	CONF	12	1



Busta portadocumenti trasparente con bottone

Busta in polipropilene trasparente pesante con chiusura a bottone a pressione, ideale per contenere e proteggere documenti, materiali d'ufficio e piccoli oggetti. Robusta e resistente, perfetta per un uso quotidiano in ambito scolastico, professionale o domestico. Formato A3. Confezione da 5 pezzi. Colori assortiti.

Codice	Rif. Orig.	U.d.V.	Q.tà	Ord.Min.
134678	01NIK033/1	CONF	5	1





KING MEC Buste con bottone Pull

Buste in polipropilene trasparente colorato, chiusura con bottone a pressione in plastica. Formato utile 21x29,7 cm.

Codice	Rif. Orig.	Colore	U.d.V.	Q.tà	Ord.Min.
108099	111316	azzurro	PZ	1	5
108100	111318	trasparente	PZ	1	5
108101	111355	assortiti	PZ	1	5



Rexel Buste con bottone Ice

Realizzate in resistente polipropilene zigrinato traslucido, sono dotate di sistema di chiusura con bottone a pressione tono su tono. Disponibili in diversi formati. Colore trasparente.

Codice	Rif. Orig.	Formato	U.d.V.	Q.tà	Ord.Min.
108175	16131WH	A3	CONF	5	1
108200	2101660	A4	CONF	5	1
108199	2101658	A5	CONF	5	1
108175	16131WH	A3	CONF	5	1



Sei Buste con bottone Press E

Buste in PVC trasparente, alto spessore, con patella e bottone di chiusura in metallo. Disponibile in diversi formati.

Codice	Rif. Orig.	Formato	U.d.V.	Q.tà	Ord.Min.
106975	441215	12x15,5 cm	PZ	1	1
106976	441318	13x18 cm	PZ	1	1
106977	441521	15x21 cm	PZ	1	1
106978	441824	18x24 cm	PZ	1	1
106979	442232	22x30 cm (perf. lato lungo)	PZ	1	1



BeauTone Buste con chiusura a zip

Buste in PVC con chiusura tramite robusta zip in metallo con laccetto laterale. Corpo trasparente con bande in colori assortiti, formato 24x32,5 cm.

Codice	Rif. Orig.	U.d.V.	Q.tà	Ord.Min.
107668	D066099	PZ	1	1

Q-CONNECT® Portalistini

Portalistini con copertina a finitura opaca e tasche interne trasparenti in formato A4.

Codice	Rif. Orig.	Colore	U.d.V.	Q.tà	Ord.Min.
20 buste					
103500	KF01251	blu	PZ	1	1
103501	KF01252	nero	PZ	1	1
30 buste					
132079	KF01255	blu opaco	PZ	1	1
132080	KF01256	nero opaco	PZ	1	1
132081	KF01254	rosso opaco	PZ	1	1
40 buste					
132082	KF01259	blu	PZ	1	12
103502	KF01260	nero opaco	PZ	1	1
132083	KF01258	rosso	PZ	1	12



Favorit Portalistini Sviluppo gofrati

Portalistini realizzati in polipropilene con copertina flessibile. Le buste interne sono fisse e aperte sul lato superiore, con finitura gofrata antiriflesso. Disponibili in diverse foliazioni e colori. Formato 22x30 cm.

Codice	Rif. Orig.	Colore	U.d.V.	Q.tà	Ord.Min.
10 buste					
109161	100460245	blu	PZ	1	1
109159	100460241	nero	PZ	1	1
109160	100460243	rosso	PZ	1	1
109158	100460240	trasparente	PZ	1	1
20 buste					
109167	100460252	blu	PZ	1	1
109163	100460248	nero	PZ	1	1
109165	100460250	rosso	PZ	1	1
109162	100460247	trasparente	PZ	1	1
30 buste					
109172	100460264	blu	PZ	1	1
109170	100460260	nero	PZ	1	1
109171	100460262	rosso	PZ	1	1
109169	100460259	trasparente	PZ	1	1
40 buste					
109177	100460276	blu	PZ	1	1
109174	100460272	nero	PZ	1	1
109175	100460274	rosso	PZ	1	1
109173	100460271	trasparente	PZ	1	1
50 buste					
109181	100460288	blu	PZ	1	1
109179	100460284	nero	PZ	1	1
109180	100460286	rosso	PZ	1	1
109178	100460283	trasparente	PZ	1	1
60 buste					
109185	100460300	blu	PZ	1	1
109183	100460296	nero	PZ	1	1
109184	100460298	rosso	PZ	1	1
109182	100460295	trasparente	PZ	1	1
80 buste					
109189	100460311	blu	PZ	1	1
109187	100460307	nero	PZ	1	1
109188	100460309	rosso	PZ	1	1
109186	100460306	trasparente	PZ	1	1
100 buste					
109192	100460321	blu	PZ	1	1
109190	100460318	nero	PZ	1	1
109191	100460320	rosso	PZ	1	1





Portalistini Linea Opaco

Portalistini in polipropilene morbido opaco con buste leggermente goffrate antiriflesso. Formato buste A4. Colori assortiti.

Codice	Rif. Orig.	Q.tà di tasche	U.d.V.	Q.tà	Ord.Min.
114569	8520E	20	PZ	1	1
114570	8530E	30	PZ	1	1
114571	8540E	40	PZ	1	1



Portalistini a fogli fissi Lumina

Portalistini a fogli fissi realizzati in polipropilene trasparente colorato con copertina flessibile e speciale finitura rigata. Buste interne con rifinitura buccia d'arancia anti riflesso. Disponibili in 5 colori: arancio, fucsia, verde, azzurro, neutro. Formato interno 22x30 cm.

Codice	Rif. Orig.	Q.tà di tasche	U.d.V.	Q.tà	Ord.Min.
109432	400090481	20	PZ	1	25
109433	400090482	40	PZ	1	15
109434	400090483	60	PZ	1	10



Portalistini Ermes

Portalistini in PP buccia, riciclato e riciclabile, con copertina flessibile colorata. Il perfetto allineamento delle buste e la particolare saldatura rendono facile la consultazione. Formato: 22x30 cm. Colore blu.

Codice	Rif. Orig.	Q.tà di tasche	U.d.V.	Q.tà	Ord.Min.
134820	57292007	20	PZ	1	1
134821	57294007	40	PZ	1	1



Portalistini UNO T a libro in PP

Portalistini a interni fissi in PP effetto buccia, con copertina personalizzabile. Formato a libro 25x35 cm con 24 buste interne. Colore blu.

Codice	Rif. Orig.	Finitura	Q.tà di tasche	U.d.V.	Q.tà	Ord.Min.
132987	55252407	buccia d'arancia	24	PZ	1	1



Portalistini Neon

Portalistini Neon lisci in polipropilene opaco con copertina flessibile dai colori fluo. Realizzati con buste interne a finitura liscia ultra trasparente e inserimento facilitato dei documenti. Formato interno: 22x30 cm. Colori fluo assortiti: fucsia, giallo, arancio e verde.

Codice	Rif. Orig.	Q.tà di tasche	U.d.V.	Q.tà	Ord.Min.
128462	100460902	20	PZ	1	1
128463	100460903	30	PZ	1	1
128464	100460904	40	PZ	1	1
128535	400083554	50	PZ	1	1
128536	400083555	60	PZ	1	1



Portalistini Pastel

Portalistini Pastel lisci in polipropilene opaco con copertina flessibile dai colori pastello. Realizzato con buste interne a finitura liscia trasparente, ideale per l'inserimento facilitato dei documenti. Formato interno 22x30 cm. Colori pastello assortiti: celeste, cipria, smeraldo, pesca e glicine.

Codice	Rif. Orig.	Q.tà di tasche	U.d.V.	Q.tà	Ord.Min.
128547	400115581	20	PZ	1	25
128548	400115582	40	PZ	1	15
128549	400115583	60	PZ	1	10

Q-CONNECT® Portalistini personalizzabili

Portalistini con copertina nera personalizzabile e tasche interne trasparenti in formato A4.

Codice	Rif. Orig.	Q.tà di tasche	U.d.V.	Q.tà	Ord.Min.
103498	KF01265	20	PZ	1	1
103499	KF01267	40	PZ	1	1



Favorit Portalistini personalizzabili Sviluppo

Portalistini personalizzabili in polipropilene con copertina flessibile e trasparente. Buste interne fisse e aperte sul lato superiore con finitura a buccia d'arancia oppure liscia. Disponibili in un'ampia gamma di foliazioni.

Codice	Rif. Orig.	Finitura	Q.tà di tasche	U.d.V.	Q.tà	Ord.Min.
Formato 15x21 cm						
109143	100460235	liscia	20	PZ	1	1
109144	100460236	liscia	30	PZ	1	1
109145	100460237	liscia	40	PZ	1	1
109146	100460238	liscia	50	PZ	1	1

Codice	Rif. Orig.	Finitura	Q.tà di tasche	U.d.V.	Q.tà	Ord.Min.
Formato 22x30 cm						
109148	100460324	buccia d'arancia	10	PZ	1	1
109149	100460325	buccia d'arancia	20	PZ	1	1
109150	100460326	buccia d'arancia	30	PZ	1	1
109151	100460327	buccia d'arancia	40	PZ	1	1
109152	100460328	buccia d'arancia	50	PZ	1	1
109153	100460329	buccia d'arancia	60	PZ	1	1
109154	100460331	buccia d'arancia	80	PZ	1	1
109155	100460333	buccia d'arancia	100	PZ	1	1
109156	100460334	buccia d'arancia	120	PZ	1	1
109157	100460335	buccia d'arancia	140	PZ	1	1
128539	400090484	liscia	20	PZ	1	1
128540	400090485	liscia	40	PZ	1	1
128541	400090486	liscia	60	PZ	1	1
128542	400090487	liscia	80	PZ	1	1
128543	400090488	liscia	100	PZ	1	1



NikOffice Portalistini personalizzabili trasparenti

Portalistino personalizzabile trasparente con copertina flessibile in polipropilene laccato. Tasche interne lucide e pesanti. Formato A4.

Codice	Rif. Orig.	Q.tà di tasche	U.d.V.	Q.tà	Ord.Min.
135894	01NIK137	10	PZ	1	1
135895	01NIK138	20	PZ	1	1
135896	01NIK139	30	PZ	1	1
135897	01NIK140	40	PZ	1	1
135898	01NIK141	50	PZ	1	1
135899	01NIK142	60	PZ	1	1
135900	01NIK143	80	PZ	1	1
135901	01NIK144	100	PZ	1	1



Portalistini personalizzabili Ermes TI

Portalistini realizzati in PP buccia, riciclato e riciclabile, con copertina e retro personalizzabili. Il perfetto allineamento delle buste permette di consultarlo agevolmente. Formato 22x30 cm. Colore blu.

Codice	Rif. Orig.	Q.tà di tasche	U.d.V.	Q.tà	Ord.Min.
134822	57272007	20	PZ	1	25
134823	57274007	40	PZ	1	1





Portalistini personalizzabili Uno TI

Portalistini personalizzabili in polipropilene a buccia d'arancia. Copertina e retro personalizzabili. Disponibili in diverse foliazioni. Colore blu

Codice	Rif. Orig.	Q.tà di tasche	U.d.V.	Q.tà	Ord.Min.
Formato A3 verticale					
132988	55312407	24	PZ	1	1
132989	55313607	36	PZ	1	1
Formato A4 verticale					
101374	55220607	6	PZ	1	1
101375	55221207	12	PZ	1	1
134824	55251207	15	PZ	1	1
101377	55222407	24	PZ	1	1
101379	55223607	36	PZ	1	1
101381	55224807	48	PZ	1	1
101383	55227207	72	PZ	1	1
101384	55229607	96	PZ	1	1
101385	55229907	120	PZ	1	1
101386	55231507	150	PZ	1	1
101388	55232007	200	PZ	1	1



Album porta figurine personalizzabile Asso K

Album porta figurine in PP liscio con copertina e retro personalizzabili. Disponibile in 4 colori assortiti: arancione, blu, rosso e verde.

Codice	Rif. Orig.	Capienza	Nr. fogli	U.d.V.	Q.tà	Ord.Min.
134241	57001090	180 figurine	10	PZ	1	1
134242	57003090	540 figurine	30	PZ	1	1



Album porta figurine personalizzabile

Porta figurine personalizzabili realizzati in PP con copertina flessibile trasparente. Tasca liscia saldata sul fronte della copertina per la personalizzazione. Apertura tasche interne sul lato lungo che evita la fuoriuscita delle figurine. 30 buste interne fisse con finitura liscia ultra trasparente a 9 tasche 6x9,5 cm cadauna. Ideali per la raccolta di figurine. Possono contenere fino a 270/540 figurine.

Codice	Rif. Orig.	Nr. fogli	U.d.V.	Q.tà	Ord.Min.
128555	400136876	30	PZ	1	1





Album portafoto a tasca

Album portafoto generico con tasca, capacità 200 foto dal formato di 13x19 cm. Copertina in vinyl. Può contenere due foto per pagina con memo. Rilegatura a libro. Colori assortiti: rosso, blu, verde.

Codice	Rif. Orig.	Formato foto	Q.tà di tasche	U.d.V.	Q.tà	Ord.Min.
133271	2305	13x19 cm	200	PZ	1	1



Album portafoto

Album portafoto composto da: pagine in cartoncino e copertina in Vinyl. Disponibile in due formati e varie colorazioni.

Codice	Rif. Orig.	Colore	Nr. fogli	U.d.V.	Q.tà	Ord.Min.
Formato 25x30 cm						
107885	0380-BL	blu	40	PZ	1	1
107886	0380-R	rosso	40	PZ	1	1
Formato 30x33 cm						
133267	0379-BL	blu	30	PZ	1	1
133268	0379-R	rosso	30	PZ	1	1
133269	0379-V	verde	30	PZ	1	1



Album portafoto a tasca - le città del mondo

Album portafoto con tasca con memo. Contiene fino a 200 foto formato 13x19 cm con spazio dedicato per memo. Dimensione album 22x32 cm. Copertine assortite città, tre oggetti.

Codice	Rif. Orig.	Formato foto	Q.tà di tasche	U.d.V.	Q.tà	Ord.Min.
133270	2277	13x19 cm	200	PZ	1	1



Angolini per album portafoto

Angolini adesivi in dispenser da 200 pezzi.

Codice	Rif. Orig.	U.d.V.	Q.tà	Ord.Min.
107882	180L	PZ	1	1





Q-CONNECT® Portabiglietti da visita adesivi

Tasche adesive in polipropilene trasparente di alta qualità con apertura sul lato superiore. Applicabile a portatellini, cataloghi, cartelline e simili. Disponibili in confezione da 10 o da 100.

Codice	Rif. Orig.	Formato	U.d.V.	Q.tà	Ord.Min.
Apertura lato corto					
104389	KF27038	6x9,5 cm	CONF	10	1
Apertura lato lungo					
104391	KF27040	5,6x9,3 cm	CONF	100	1
104390	KF27039	6x9,5 cm	CONF	10	1



Portatessere Cristal Card

Portatessere a due scomparti. Ideale per carte in formato standard. Disponibile in varie colorazioni.

Codice	Rif. Orig.	Colore	U.d.V.	Q.tà	Ord.Min.
133753	999/C	assortiti	PZ	1	80
133754	999	trasparente	PZ	1	100



Portacards rigidi

Portacards realizzati in plastica rigida semi-trasparente ad alto spessore. Apertura sul lato corto e foro posteriore per facilitare l'inserimento e l'estrazione della carta. Formato interno 8,5x5,4 cm. Confezione espositore in colori assortiti.

Codice	Rif. Orig.	U.d.V.	Q.tà	Ord.Min.
109327	100500081	CONF	100	1



DURABLE Tasca porta carte di credito RFID SECURE

Tasca portacard protettiva contro la lettura non autorizzata dei dati personali. Può contenere una carta di credito o bancomat contactless. Fornisce protezione alla frequenza di 13.56 MHz, certificato TUV. Dotata di lunetta laterale per una rapida estrazione. Dimensioni interne 54x86 mm, dimensioni esterne 61x90 mm.

Codice	Rif. Orig.	Colore	U.d.V.	Q.tà	Ord.Min.
107456	8900-23	argento	CONF	10	1
107457	8903-19	trasparente	CONF	3	1



Porta carte di credito RFID Scudocard light cromo

Portacard singola per proteggere le tue carte RFID contactless dalla lettura non autorizzata. Scudocard è realizzato in materiale speciale per proteggerti dalle frodi (EnDURO Effect 125 RFID shield). Colori assortiti.

Codice	Rif. Orig.	Colore	U.d.V.	Q.tà	Ord.Min.
133775	871	assortiti	PZ	1	72





Portacarte Pokercard



Portacarte Pokercard a 5 scomparti con disposizione a ventaglio in PVC gommato e anima semirigida. Disponibili in colori assortiti.

Codice	Rif. Orig.	Colore	U.d.V.	Q.tà	Ord.Min.
133763	905	assortiti	PZ	1	20
133762	905P	assortiti pastello	PZ	1	20



Portacarte Softcard in PVC colorato



Portacarte morbido Softcard a uno scomparto con asola estraettrice ergonomica. Spessore 0,45 mm. Realizzato in PVC colorato.

Codice	Rif. Orig.	Colore	U.d.V.	Q.tà	Ord.Min.
133776	901	assortiti	PZ	1	64

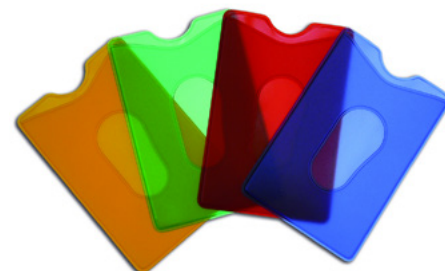

Portacarte rigido

Portacarte rigido a 1 scomparto. Dotato di asola estraettrice. Disponibile in colori trasparenti assortiti per favorire la visibilità delle tessere.

Codice	Rif. Orig.	Colore	U.d.V.	Q.tà	Ord.Min.
133768	1009	trasparenti assortiti	PZ	1	60



Portacarte a 12 scomparti



Cardbook a 12 scomparti con disposizione a libro in PVC con anima semirigida. Interi in PVC antistatico, stampa a caldo.

Codice	Rif. Orig.	Colore	U.d.V.	Q.tà	Ord.Min.
133750	1029	assortiti	PZ	1	24
133752	1029L	assortiti con finitura similpelle	PZ	1	24
133751	1029P	assortiti pastello	PZ	1	24



Portacarte a 5 scomparti



Portacarte a 5 scomparti con interno a fisarmonica in PVC antistatico.

Codice	Rif. Orig.	Colore	U.d.V.	Q.tà	Ord.Min.
133769	1008C	assortiti	PZ	1	24
133770	1008	assortiti similpelle	PZ	1	24





Portacarte a scomparti

Portacarte in PVC in colori assortiti. Disponibili nella versione Bicard a 2 scomparti, oppure nella versione Twenty Cards a libro con 20 scomparti.

Codice	Rif. Orig.	Colore	U.d.V.	Q.tà	Ord.Min.
2 scomparti					
133748	890C	assortiti	PZ	1	50
133749	890	trasparente	CONF	50	1
20 scomparti					
133767	1021C	assortiti	PZ	1	24



Portacarte a libro

Portacarte a libro composto da 14 scomparti. Tasche interne in PVC antistatico. Disponibili in colori assortiti.

Codice	Rif. Orig.	Colore	U.d.V.	Q.tà	Ord.Min.
133760	880C	assortiti	PZ	1	24
133761	880P	assortiti pastello	PZ	1	24
133759	880	assortiti tenui	PZ	1	24



DURABLE Libretto porta carte di credito RFID Secure

Libretto porta carte di credito RFID contro la lettura non autorizzata dei dati personali. Può contenere fino a 8 carte di credito o bancomat contactless. Fornisce protezione alla frequenza di 13.56 MHz, certificato TUV. Dimensioni interne 54x86 mm, dimensioni esterne 75x102 mm.

Codice	Rif. Orig.	Colore	U.d.V.	Q.tà	Ord.Min.
107288	2309-58	antracite	PZ	1	1



Portadocumenti Multicard Special

Portadocumenti adatto a contenere vari formati. Dotato di tre scomparti più un interno a libretto per altre 5 carte o tessere. Realizzato in PVC e con angoli rinforzati in metallo con finitura in nichel.

Codice	Rif. Orig.	U.d.V.	Q.tà	Ord.Min.
133771	1060S	PZ	1	24



Custodia porta carta d'identità

Custodia porta carta d'identità a tasca realizzata in PVC trasparente. Inserto carta d'identità con scritta rossa fac-simile. Spessore 0,12 mm.

Codice	Rif. Orig.	U.d.V.	Q.tà	Ord.Min.
133764	1016	PZ	1	100



Porta passaporto

Porta passaporto in colori assortiti.

Codice	Rif. Orig.	Specifiche articolo	U.d.V.	Q.tà	Ord.Min.
133765	1012C	morbido	PZ	1	24
133766	1012	ridigo	PZ	1	24



Espositore di portadocumenti

Espositori composti da portadocumenti in formati assortiti. Formati disponibili: carta d'identità, passaporto, patente, carte di credito e tessere standard.

Codice	Rif. Orig.	U.d.V.	Q.tà	Ord.Min.
133757	1024GSN	CONF	152	1
133758	1024CO	CONF	88	1



Espositore portacarte e portadocumenti Roller Plus

Espositore girevole realizzato in polionda. Composizione: 6 linee prodotto (pastello, scuro RFID, JPP, Classic, Color, Skin), 4 articoli per ciascuna linea, 24 articoli differenti. Assortimento: portacarte, portatessere e portadocumenti in formati e colori assortiti.

Codice	Rif. Orig.	Dimensioni	U.d.V.	Q.tà	Ord.Min.
135472	* 300	30x30x70 cm	CONF	96	1

* *Articolo spedito dal produttore - tempi di consegna superiori allo standard



Portadocumenti per auto

Portadocumenti specifico per i documenti dell'automobile. Formati: carta di circolazione, certificato di assicurazione e patende di guida.

Codice	Rif. Orig.	U.d.V.	Q.tà	Ord.Min.
133772	1007F	PZ	1	24



Portapatente europea

Portapatente europeo a 2 scomparti specifico per il formato tessera. Disponibile in colori assortiti.

Codice	Rif. Orig.	Colore	U.d.V.	Q.tà	Ord.Min.
133773	1006NC	assortiti	PZ	1	24
133774	1006N	assortiti neutri	PZ	1	24



Disco orario

Disco orario disponibile in colori assortiti.

Codice	Rif. Orig.	Colore	U.d.V.	Q.tà	Ord.Min.
133755	1022C	assortiti	PZ	1	25
133756	1022	assortiti similpelle	PZ	1	25



Portaposter con appendino

Portaposter con appendino in busta da 2 pezzi. Lunghezza 100 cm.

Codice	Rif. Orig.	Colore	U.d.V.	Q.tà	Ord.Min.
133209	52/2B	bianco	CONF	2	1
133210	52/2N	nero	CONF	2	1

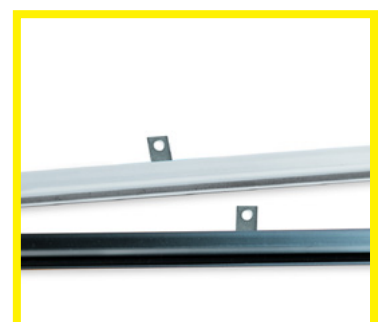



Q-CONNECT® Tasche adesive rettangolari

Tasche rettangolari in polipropilene trasparente adesivo permanente. Per etichettare cartelle, armadi, scaffali, cassetti e simili. Apertura sul lato corto con foro di presa per facilitare l'inserimento e l'estrazione. Disponibili in diversi formati e dotate di targhette personalizzabili bianche.

Codice	Rif. Orig.	Formato	U.d.V.	Q.tà	Ord.Min.
104411	KF13786	2x15 cm	CONF	10	1
104404	KF13781	4,6x7,5 cm	CONF	6	1
104405	KF13783	6,2x15 cm	CONF	6	1
104410	KF27054	11,3x15,8 cm	CONF	10	1



Portaetichette autoadesivi lesTI

Portaetichette autoadesivi trasparenti in PVC trasparente. Disponibili con o senza etichette in diversi formati.

Codice	Rif. Orig.	Formato	U.d.V.	Q.tà	Ord.Min.
Portaetichette + etichette					
106990	321111	2,4x6,3 cm	CONF	10	1
106992	321113	3,2x12,4 cm	CONF	10	1
106991	321112	3,2x8,8 cm	CONF	10	1
106994	321125	6,5x10 cm	CONF	10	1
106993	321114	6,5x14 cm	CONF	10	1
Portaetichette					
106997	320413	3,2x12,4 cm	CONF	100	1
106996	320412	3,2x8,8 cm	CONF	100	1
106999	320424	6,5x10 cm	CONF	100	1
106998	320414	6,5x14 cm	CONF	100	1



Portaetichette adesive lesTI in PVC

Tasche autoadesive in PVC trasparente di grande formato 15x21 cm. Adatte ad esporre avvisi (affittasi, torno subito, chiuso per ferie, saldi), regolamenti, istruzioni e a personalizzare cartelle, raccoglitori ad anelli.

Codice	Rif. Orig.	Formato	U.d.V.	Q.tà	Ord.Min.
132986	321116	15x21 cm	CONF	5	10

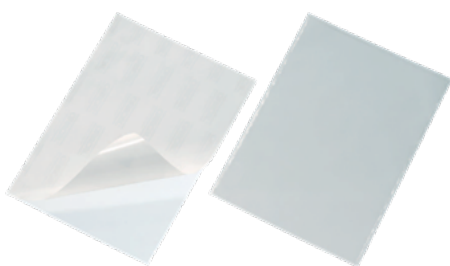

DURABLE Buste trasparenti adesive Pocketfix®

Buste adesive trasparenti in polipropilene di alta qualità con apertura sul lato corto. Ideali per personalizzare la copertina di portalistini, cataloghi, cartelline e simili.

Codice	Rif. Orig.	Formato	U.d.V.	Q.tà	Ord.Min.
118058	8294-19	A5	CONF	25	1
107418	8096-19	A4	CONF	25	1
118056	8295-19	A4	CONF	10	1
118057	8296-19	A4	CONF	50	1

DURABLE Tasche adesive triangolari Cornerfix®

Tasche triangolari adesive in polipropilene trasparente. Ideali per archiviare pagine singole o fotografie all'interno di album, raccoglitori ad anelli, cartelle e simili.

Codice	Rif. Orig.	Formato	U.d.V.	Q.tà	Ord.Min.
107440	8281-19	7,5x7,5 cm	CONF	100	1
118055	8318-19	14x14 cm	CONF	100	1
107442	8283-19	17,5x17,5 cm	CONF	100	1



Tasche autoadesive

Tasche autoadesive in PVC trasparente. Disponibili in varie forme e dimensioni. Ideali per archiviare documenti all'interno di cartelle o raccoglitori.

Codice	Rif. Orig.	Forma	Formato	U.d.V.	Q.tà	Ord.Min.
133026	318123	triangolare	10x10 cm	CONF	10	1
133028	318124	triangolare	13x13 cm	CONF	10	1
133029	318125	triangolare	17x17 cm	CONF	10	1
133030	318126	rettangolare	22x10 cm	CONF	10	1

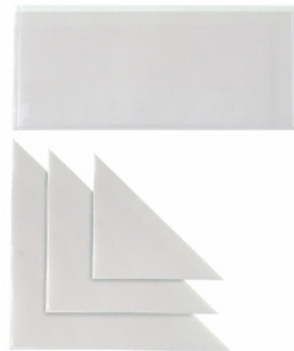

Tasca CR autoadesiva

Tasca autoadesiva triangolare in PVC trasparente. Ideale per contenere ad esempio contrassegni per auto (pass, contrassegni assicurativi, ecc). Formato 10x10 cm, confezione composta da 25 pezzi.

Codice	Rif. Orig.	Formato	U.d.V.	Q.tà	Ord.Min.
133027	318133	10x10 cm	CONF	25	1



Q-CONNECT® Clip fermafogli



Clip fermafogli con passo 80 mm. Capacità di spessore ca. 7 cm.

Codice	Rif. Orig.	Colore	Materiale	U.d.V.	Q.tà	Ord.Min.
104528	KF02282	blu	plastica	CONF	100	1
104529	KF02281	rosso	plastica con anima in metallo	CONF	100	1

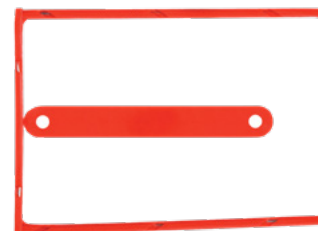

Felloses Fastener



Fastener in plastica, passo 80 mm, con clip di chiusura. Colore bianco.

Codice	Rif. Orig.	Colore	U.d.V.	Q.tà	Ord.Min.
118209	00895	bianco	CONF	100	1
124202	89602	rosso	CONF	100	1

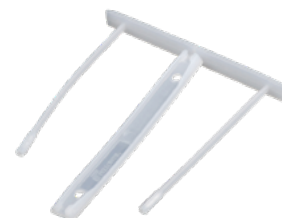

Q-CONNECT® Pressini fermafogli

Pressini fermafogli con clip in metallo e base in plastica colorata. Ideali per archiviare documenti forati in registratori e raccoglitori ad anelli. Formato 15x3,5 cm.

Codice	Rif. Orig.	Colore	U.d.V.	Q.tà	Ord.Min.
104579	2012500010	bianco	CONF	25	2
104578	2102502011	assortiti	CONF	250	1



Fermafogli adesivi AD



Fermafogli autoadesivi in PVC bianco da applicare su plastica e cartone. Adatti alla creazione di cartelle.

Codice	Rif. Orig.	U.d.V.	Q.tà	Ord.Min.
106956	620045	CONF	100	1





Q-CONNECT® Clip fermafogli in metallo

Clip fermafogli in metallo composta da 2 pezzi, ideale per l'organizzazione di fogli e cartelle perforate. Adatte per l'uso con raccoglitori. Passo 80 mm. Capacità di spessore ca. 5 cm.

Codice	Rif. Orig.	U.d.V.	Q.tà	Ord.Min.
102576	KF26083	CONF	50	1



Fellowes Dorsi plastici per rilegatura manuale

Dorsini in materiale plastico per rilegare senza l'utilizzo di macchine. Lunghezza 29,7 cm. Estremità arrotondata per agevolare l'inserimento e l'allineamento dei fogli.

Codice	Rif. Orig.	Colore	U.d.V.	Q.tà	Ord.Min.
Dorso 3 mm					
105045	D103BL	blu	CONF	50	1
105046	D103NE	nero	CONF	50	1
105047	D103RO	rosso	CONF	50	1
Dorso 4 mm					
105048	D104BL	blu	CONF	50	1
105049	D104NE	nero	CONF	50	1
105050	D104RO	rosso	CONF	50	1
Dorso 6 mm					
105051	D106BL	blu	CONF	50	1
105052	D106NE	nero	CONF	50	1
105053	D106RO	rosso	CONF	50	1
Dorso 8 mm					
105054	D108BL	blu	CONF	50	1
105055	D108NE	nero	CONF	50	1
105056	D108RO	rosso	CONF	50	1
Dorso 11 mm					
105039	D111BL	blu	CONF	30	1
105040	D111NE	nero	CONF	30	1
105041	D111RO	rosso	CONF	30	1
Dorso 16 mm					
105042	D116BL	blu	CONF	25	1
105043	D116NE	nero	CONF	25	1
105044	D116RO	rosso	CONF	25	1



Occhielli adesivi bianchi

Occhielli di rinforzo adesivi, ideali per fogli da archiviare in raccoglitori ad anelli. Dispenser appendibile da 250 pezzi. Colore bianco.

Codice	Rif. Orig.	U.d.V.	Q.tà	Ord.Min.
133404	43-410	CONF	250	1

Q-CONNECT® Portablocco con portapenne



Tavolette portablocco con molla e portapenne laterale. Formato 23x33 cm.

Codice	Rif. Orig.	Colore	U.d.V.	Q.tà	Ord.Min.
103517	KF01297	blu	PZ	1	1
103519	KF01296	nero	PZ	1	1
103518	KF01298	rosso	PZ	1	1



Q-CONNECT® Portablocco in plastica



Tavolette portablocco con molla, realizzate in plastica dallo spessore 2,5 mm. Formato A4.

Codice	Rif. Orig.	Colore	U.d.V.	Q.tà	Ord.Min.
103526	KF21625	blu	PZ	1	1
103524	KF11706	grigio	PZ	1	1
103523	KF11705	nero	PZ	1	1
103525	KF11707	trasparente	PZ	1	1



Esselte Portablocco con clip Standard



Portablocco in cartone rivestito in polipropilene con molletta di fissaggio. Capacità 200 fogli, formato A4.

Codice	Rif. Orig.	Colore	U.d.V.	Q.tà	Ord.Min.
130106	56055	blu	PZ	1	1
108814	56057	nero	PZ	1	1
130107	56053	rosso	PZ	1	1

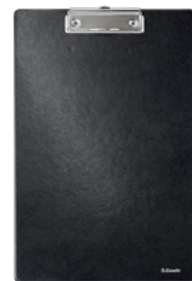

Portablocco con molla Superblock S



Portablocco semplice in Colpan (cartone rivestito in PVC) con molla in acciaio e occhiello rinforzato. Formato 21x29,7 cm.

Codice	Rif. Orig.	Colore	U.d.V.	Q.tà	Ord.Min.
106950	29302207	blu	PZ	1	1
106951	29302212	rosso	PZ	1	1



Portablocco con molla Superblock ML



Portablocchi semplici in Colpan (cartone rivestito in PVC) con mollettone ad alta capacità fino a 300 fogli. Formato 21x29,7 cm.

Codice	Rif. Orig.	Colore	U.d.V.	Q.tà	Ord.Min.
106948	29302307	blu	PZ	1	1
106949	29302312	rosso	PZ	1	1



MAUL Portablocco MAULclassic

Tavoletta portablocco in pannello di fibra con molla. Fermacarte in acciaio, dal design vintage, con forte molla in metallo. Disponibile in diversi formati.

Codice	Rif. Orig.	Formato	U.d.V.	Q.tà	Ord.Min.
118770	Z700031	A4	PZ	1	1
118787	Z700032	A3	PZ	1	1



MAUL Portablocco orizzontale con clip



Tavoletta in cartone plastificato con orientamento orizzontale. Molla piatta con archetto sul lato lungo, occhiello per appendere. Apertura molla 0,8 cm, colore nero. Formato A4 23x32 cm.

Codice	Rif. Orig.	U.d.V.	Q.tà	Ord.Min.
118797	Z700023	PZ	1	1



Q-CONNECT Portablocco in acciaio

Tavolette portablocco con molla, realizzate in acciaio con finitura gofrata. Formato 22,9x35,8 cm.

Codice	Rif. Orig.	U.d.V.	Q.tà	Ord.Min.
103527	KF05595	PZ	1	1

Portablocco in alluminio

Portablocco in alluminio con bordi arrotondati. Molla in metallo con angoli rivestiti e gancio per appendere. Formato 23x31,5 cm.

Codice	Rif. Orig.	U.d.V.	Q.tà	Ord.Min.
100893	7720	PZ	1	1

Portablocco doppia lettura

Portablocco in plastica trasparente che consente la lettura da entrambi i lati. Bloccafogli in metallo rivestito e gancio per appendere. Formato 33x22 cm.

Codice	Rif. Orig.	U.d.V.	Q.tà	Ord.Min.
100894	7725	PZ	1	1

Q-CONNECT® Cartelle portablocco

Cartelle portablocco con copertina per proteggere i documenti. La copertina si apre a 360° e ha una tasca all'interno per riporre documenti aggiuntivi. Formato 23x33 cm.

Codice	Rif. Orig.	Colore	U.d.V.	Q.tà	Ord.Min.
103520	KF01301	blu	PZ	1	1
103522	KF01300	nero	PZ	1	1
103521	KF01302	rosso	PZ	1	1

Cartella portablocco Superblock D

Portabloccchi doppi in Colpan (cartone rivestito in PVC) con molla in acciaio e tasca interna. Formato 21x29,7 cm.

Codice	Rif. Orig.	Colore	U.d.V.	Q.tà	Ord.Min.
106946	29342207	blu	PZ	1	1
132985	29342210	nero	PZ	1	1
106947	29342212	rosso	PZ	1	1

Esselte Cartella portablocco Daily

Portabloccchi realizzati in cartoncino rivestito con polipropilene. Dotati di tasca interna e molletta di fissaggio. Cartoncino rivestito con polipropilene. Formato 24,3x34 cm, capacità 200 fogli.

Codice	Rif. Orig.	Colore	U.d.V.	Q.tà	Ord.Min.
108812	56045	blu	PZ	1	1
130105	56047	nero	PZ	1	1
108811	56043	rosso	PZ	1	1

Alassio® Cartella portablocco Riccione

Cartella portablocco in similpelle formato A4 con anelli rimovibili. Include una calcolatrice, un porta cellulare, un block-notes, sei scomparti per biglietti da visita, tre passanti portapenne e due scomparti frontali in formato A4 con chiusura a scatto. Dimensioni 35,5x28x4 cm.



Codice	Rif. Orig.	Colore	U.d.V.	Q.tà	Ord.Min.
102079	30040	nero	PZ	1	1



Alassio® Cartella portablocco Catania

Cartella portablocco in similpelle formato A4 con cerniera, calcolatrice, block-notes e tre scomparti per biglietti da visita. Dimensioni 31,5x26x2 cm.



Codice	Rif. Orig.	Colore	U.d.V.	Q.tà	Ord.Min.
102080	30056	nero	PZ	1	1



Alassio® Cartella portablocco Trento

Cartella organizer in similpelle formato A4 con scomparto portadocumenti, scomparto imbottito per tablet, portabiglietti da visita rimovibile, custodia smartphone, due slot SD, 3 passanti portapenne, sei scomparti per biglietti da visita, classificatore ad anelli rimovibile, bloc-notes. Dimensioni 36x28,5x5 cm.



Codice	Rif. Orig.	Colore	U.d.V.	Q.tà	Ord.Min.
102088	30114	nero	PZ	1	1



EXACOMPTA® Cartella portablocco Exafolder

Cartella per conferenze con meccanismo a 4 anelli da 30 mm. Valigetta con maniglia e chiusura a zip, dotata di uno spazio classificatore, buste a zip, scomparto imbottito per tablet e spazio per portapenne. Perfetta per prendere appunti, archiviare documenti forati nella parte raccoglitore o diversi documenti nella parte classificatore. Fornita di un blocco a righe formato A4. Dimensioni 36x27 cm.



Codice	Rif. Orig.	Colore	U.d.V.	Q.tà	Ord.Min.
114567	55634E	nero	PZ	1	1



Cartella portablocco City Time Professional

Portablocco "Professional" in similpelle morbido. Interno in tessuto a righe. Con cerniera e varie tasche interne. Completo di blocco.

Codice	Rif. Orig.	Formato	U.d.V.	Q.tà	Ord.Min.
133431	4850-N	20,5x25 cm	PZ	1	1
133432	4851-N	25,5x34 cm	PZ	1	1



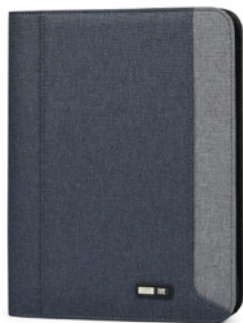

Cartella portablocco City Time Dual

Portablocco A4 linea "Dual" bicolore in tessuto tecnico, chiusura con zip, scomparti per biglietti, tasca interna portadocumenti, portapenna, completo di blocco. Dimensioni 26 x 34 cm. Disponibile in 3 colorazioni.

Codice	Rif. Orig.	Colore	U.d.V.	Q.tà	Ord.Min.
133426	61501	blu/blu chiaro	PZ	1	1
133427	61502	grigio/grigio scuro	PZ	1	1
133428	61500	nero/grigio	PZ	1	1



Portablocco City Time Dual A5 in tessuto tecnico

Portablocco A5 linea DUAL in tessuto tecnico bicolore, con chiusura a zip. Dotato di scomparti per biglietti, tasca interna portadocumenti e portapenna. Completo di blocco. Dimensioni 20 x 25,5 cm. Colore nero.

Codice	Rif. Orig.	Colore	Formato	U.d.V.	Q.tà	Ord.Min.
133429	61504	nero/grigio	A5	PZ	1	1



Portablocco ad anelli

Portablocco ad anelli in materiale sintetico morbido con chiusura a cerniera. Dotato di tasche interne portaoggetti e meccanismo a 4 anelli (Ø 3 cm). Completo di blocco. Formato 29 x 36 cm. Colore nero.

Codice	Rif. Orig.	Colore	Formato	U.d.V.	Q.tà	Ord.Min.
133425	241-N	nero	29x36 cm	PZ	1	1



Portablocco in similpelle con manici

Portablocco "Professional" in similpelle morbida con interno in tessuto a righe. Chiusura con cerniera, manici rientranti e tasche interne multifunzione. Dotato di meccanismo a 4 anelli metallici (Ø 3,5 cm) e blocco incluso. Formato 36x28,5x6 cm. Colore nero.

Codice	Rif. Orig.	U.d.V.	Q.tà	Ord.Min.
133430	4853-N	PZ	1	1



Valigetta portadisegni in cartone con elastico

Cartelletta portadisegni in cartone plastificato con elastico di chiusura. Attraverso una maniglia a scomparsa si trasforma in una comoda valigetta per il trasporto di disegni, progetti, ecc. Confezione da 12 pezzi in 5 colori assortiti.

Codice	Rif. Orig.	Formato	U.d.V.	Q.tà	Ord.Min.
136355	YCPD35AS	35x50 cm	CONF	12	1

Q-CONNECT® Cartelle manilla 3 lembi con elastico

Cartelline a 3 lembi con elastico realizzate in prezioso cartoncino manilla liscio da 375 g/mq dai colori intensi. Con elastico su entrambi gli angoli e targhetta di scrittura sul retro. Capiena 200 fogli. Formato 24,3x32 cm.

Codice	Rif. Orig.	Colore	U.d.V.	Q.tà	Ord.Min.
102634	KF02170	arancio	PZ	1	10
102631	KF02167	blu	PZ	1	10
102633	KF02169	grigio	PZ	1	10
102629	KF02165	rosso	PZ	1	10
102632	KF02168	verde	PZ	1	10
102635	KF02171	viola	PZ	1	10
102636	KF02174	assortiti	CONF	10	1



BREFIOCART Cartelle a 3 lembi con elastico tondo

Cartelle 3 lembi con elastico tondo, in cartoncino stampato con finitura lucida. Formato 25x35 cm.

Codice	Rif. Orig.	Colore	U.d.V.	Q.tà	Ord.Min.
114029	0208805.AR	arancio	PZ	1	10
114030	0208805.AZ	azzurro	PZ	1	10
114031	0208805.BL	blu	PZ	1	10
114032	0208805.FX	fucsia	PZ	1	10
114033	0208805.GI	giallo	PZ	1	10
114034	0208805.RO	rosso	PZ	1	10
114035	0208805.VC	verde chiaro	PZ	1	10
114036	0208805.VE	verde scuro	PZ	1	10



Esselte® Cartelle a 3 lembi elastico tondo

Cartelle a tre lembi con elastico tondo, realizzate in cartoncino da 550 gr/mq stampato e plastificato. Le ampie dimensioni dei lembi garantiscono un migliore contenimento dei fogli. Formato 26,5x35 cm.

Codice	Rif. Orig.	Colore	U.d.V.	Q.tà	Ord.Min.
108390	390346050	blu	PZ	1	5
108391	390346090	giallo	PZ	1	5
108392	390346160	rosso	PZ	1	5
108393	390346180	verde	PZ	1	5



Cartelle 3 lembi con elastico tondo

Cartelle 3 lembi con elastico tondo, realizzate in robusto presspan monolucido colorato in pasta da 0,9 mm. Piegatura e cordonatura centrale a spessore variabile fino a 3 cm. Due alette saldamente applicate su quadrante interno mediante 2 + 2 rivetti. Chiusura mediante elastico tondo colorato in tinta. Formato 25x35 cm.

Codice	Rif. Orig.	Colore	U.d.V.	Q.tà	Ord.Min.
115216	CPEVERAR_DESK	arancio	PZ	1	10
115217	CPEVERBL_DESK	blu	PZ	1	10
115218	CPEVERGI_DESK	giallo	PZ	1	10
115221	CPEVERGR_DESK	grigio	PZ	1	10
115219	CPEVERRO_DESK	rosso	PZ	1	10
115220	CPEVERVE_DESK	verde	PZ	1	10



BM BeMore® Cartellette 3 lembi BM Color con elastico

Cartelle a tre lembi con dorso da 1 cm, dotate di chiusura con elastico. Realizzate in cartoncino plastificato lucido da 700 g/m², garantiscono robustezza e protezione dei documenti. Formato 25,5 x 35 cm. Colori assortiti: blu, azzurro, verde, giallo, arancio, rosso.

Codice	Rif. Orig.	U.d.V.	Q.tà	Ord.Min.
133744	112775	CONF	6	1





Cartelle a 3 lembi con elastico

Cartelle in cartone plastificato dai colori brillanti con alette e chiusura ad elastico. Spessore 0.8 mm, formato 25 x 34 cm.

Codice	Rif. Orig.	Colore	U.d.V.	Q.tà	Ord.Min.
133590	CG0032LBXXXAE07	arancio	PZ	1	10
133591	CG0032LBXXXAE06	azzurro	PZ	1	10
133592	CG0032LBXXXAE13	bianco	PZ	1	10
133593	CG0032LBXXXAE01	blu	PZ	1	10
133594	CG0032LBXXXAE16	fucsia	PZ	1	10
133595	CG0032LBXXXAE04	giallo	PZ	1	10
133596	CG0032LBXXXAE02	rosso	PZ	1	10
133597	CG0032LBXXXAE03	verde	PZ	1	10
133589	CG0032LBXXXAE15	assortiti	CONF	10	1



Cartella a 3 lembi in presspan

Cartella portadocumenti realizzata in cartoncino presspan bilucido a 3 lembi. Ha un dorso flessibile da 0 a 4 cm e una chiusura con elastico. Formato 35 x 50 cm. Disponibile in colori assortiti.

Codice	Rif. Orig.	Colore	U.d.V.	Q.tà	Ord.Min.
133606	CG0080PDXXXAN01	blu	PZ	1	1
133607	CG0080PDXXXAN04	giallo	PZ	1	1
133608	CG0080PDXXXAN02	rosso	PZ	1	1
133609	CG0080PDXXXAN03	verde	PZ	1	1



Cartelle a 3 lembi con elastico tondo

Cartelle portadocumenti realizzate in cartoncino plastificato bi-lucido a 3 lembi. Dotate di chiusura con elastico tondo. Formato 17 x 25 cm. Disponibili in colori assortiti.

Codice	Rif. Orig.	Colore	U.d.V.	Q.tà	Ord.Min.
133599	CG0040LBXXXAE06	azzurro	PZ	1	10
133600	CG0040LBXXXAE04	giallo	PZ	1	10
133601	CG0040LBXXXAE02	rosso	PZ	1	10
133602	CG0040LBXXXAE03	verde	PZ	1	10
133598	CG0040LBXXXAE15	assortiti	CONF	10	1



Cartelle 3 lembi con elastico dorso piatto

Cartelletta a 3 lembi. In cartone da 650 g con elastico. Formato 26x35 cm. Dorso piatto. Confezione da 10 colori assortiti.

Codice	Rif. Orig.	Colore	U.d.V.	Q.tà	Ord.Min.
131267	2390	assortiti	CONF	10	1



Cartelle 3 lembi Monocromo

Cartella Monocromo a 3 lembi con elastico in cartoncino pesante. Formato A4. Dimensioni 26x35,5 cm. Colori assortiti.

Codice	Rif. Orig.	Dorso	U.d.V.	Q.tà	Ord.Min.
130176	0217563	1,2 cm	PZ	1	6
130175	0213733	piatto	PZ	1	6



Cartella a 3 lembi con elastico Monocromo

Realizzata in cartoncino rigido, formato A4 (26x35,5x1,2 cm, dorso 1,2 cm). Dotata di tre lembi interni che mantengono i documenti in ordine e di una chiusura con elastico resistente per una protezione sicura anche durante il trasporto. Disponibile in colori assortiti fluo e pastel.

Codice	Rif. Orig.	Colore	U.d.V.	Q.tà	Ord.Min.
130177	0227903	assortiti fluo	PZ	1	6
105451	02299023L	assortiti pastello	PZ	1	6



Cartelle 3 lembi con elastico tondo Eco Elite

Cartellina con alette Eco Elite con elastico tondo. Cartone da 0,85 mm di spessore. Piega e cordonatura centrale a spessore variabile. 2 alette saldamente applicate su quadrante interno mediante 2 + 2 rivetti. Chiusura mediante elastico tondo in tinta, tenuto da capicorda. Colore avana. Formato 25x35 cm. Cartone **riciclato e 100% riciclabile**.

Codice	Rif. Orig.	Colore	U.d.V.	Q.tà	Ord.Min.
129170	CPEECO	avana	CONF	30	1



Cartelle 3 lembi Nature Flowers

Cartelle 3 lembi in cartoncino, chiusura con elastico. Formato 26x35 cm. Disponibili in fantasie floreali assortite.

Codice	Rif. Orig.	Formato	U.d.V.	Q.tà	Ord.Min.
105464	00547973L	26x34,5 cm	PZ	1	6



Cartelle a 3 lembi con elastico a fettuccia

Cartelle portadocumenti a 3 lembi realizzate in cartone rivestito plastificato da 1,8 mm. Dotate di chiusura con elastico a fettuccia. Disponibili in colori assortiti.

Codice	Rif. Orig.	Dorso	U.d.V.	Q.tà	Ord.Min.
133603	CG0503RXXXXAN15	3 cm	CONF	15	1
133604	CG0505RXXXXAN15	5 cm	CONF	10	1
133605	CG0507RXXXXAN15	7 cm	CONF	7	1



Cartelle 3 lembi con elastico piatto

Cartelle con alette in robusto e indeformabile cartone ecologico da 0,8 mm in pasta color avana, certificato FSC. Piega e cordonatura centrale a spessore variabile fino a 2 cm. Chiusura con elastico piatto da 5 mm in colori assortiti. Formato 25x35 cm.

Codice	Rif. Orig.	Colore	U.d.V.	Q.tà	Ord.Min.
107906	FMCXCPEECOAV	avana - elastici assortiti	CONF	5	1



Cartelle 3 lembi con elastico piatto XL

Eco cartellina in cartone ecologico riciclato con elastico piatto verde. Dorso 4 cm. Cordonatura multipla su dorso e alette. I lembi di ampie dimensioni e l'elastico a fettuccia da 1,5 cm permettono una migliore protezione del contenuto e una maggiore tenuta nella chiusura. Certificato FSC. Colore avana.

Codice	Rif. Orig.	U.d.V.	Q.tà	Ord.Min.
133870	XCPECO07AV	CONF	5	1



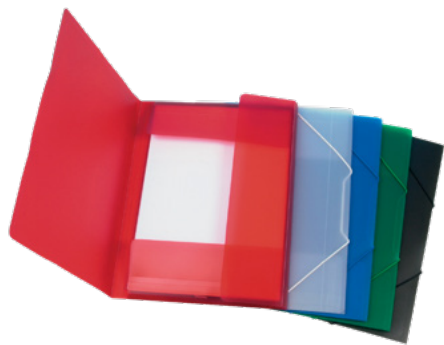

Q-CONNECT® Cartelle 3 lembi in PP con elastico

Cartellina a tre lembi in PP traslucido con due elastici agli angoli, spessore dorso ca. 3 cm.

Codice	Rif. Orig.	Colore	U.d.V.	Q.tà	Ord.Min.
Formato: A3					
103485	KF15290	trasparente	PZ	1	1
Formato: A4					
103486	KF02312	blu	PZ	1	1
103487	KF15449	giallo	PZ	1	1
103489	KF02311	rosso	PZ	1	1
103491	KF02315	trasparente	PZ	1	1
103488	KF02313	verde	PZ	1	1



leonardi Cartelle 3 lembi in PPL

Cartelle con tre alette a cordonatura multipla, realizzate in polipropilene da 0,6 mm, chiusura con elastico. Indistruttibile, riciclabile e resistente all'umidità. Formato 25,5x35,5 cm.

Codice	Rif. Orig.	Colore	U.d.V.	Q.tà	Ord.Min.
104984	U110AZ	azzurro	PZ	1	10
104988	U110TB	blu trasparente	PZ	1	10
104985	U110GI	giallo	PZ	1	10
104989	U110TGF	grigio trasparente	PZ	1	10
104986	U110ME	metallizzato	PZ	1	10
104987	U110RO	rosso	PZ	1	10
104991	U110VE	verde	PZ	1	10
104990	U110TV	verde trasparente	PZ	1	10



Fellowes Cartelle 3 lembi in PPL Fluo

Cartelle 3 lembi in colori fluorescenti, realizzate in polipropilene da 0,6 mm, chiusura con elastico. Tre alette a cordonatura multipla sorreggono saldamente qualunque tipo di documento in formato A4. Indistruttibili e riciclabili, resistenti all'umidità. Formato 25x35 cm. Colori assortiti.

Codice	Rif. Orig.	U.d.V.	Q.tà	Ord.Min.
104979	1028001	CONF	4	1



favorit Cartelle 3 lembi in PPL con elastico

Cartellina a 3 lembi con elastico, realizzate in polipropilene traslucido colorato con speciale finitura rigata. Chiusura con elastico piatto di colore nero. Dorso 2,5 cm. Formato 24x32 cm.

Codice	Rif. Orig.	Colore	U.d.V.	Q.tà	Ord.Min.
109463	400116646	blu	PZ	1	5
109464	400116647	trasparente	PZ	1	5
109465	400066839	assortiti	PZ	1	20



Fellowes Cartelline a 3 lembi ViceVersa

Confezione assortita da 4 cartelline a tre lembi reversibili. Doppio colore interno/esterno. La confezione comprende anche 4 elastici aggiuntivi per la personalizzazione da parte dell'utilizzatore. Realizzate in PPL 0,6 mm. Tre alette a cordonatura multipla sorreggono saldamente qualunque tipo di documento in formato A4. Chiusura con elastico. Indistruttibili e 100% riciclabili, resistenti all'umidità. Confezione da 4 colori assortiti: viola/fucsia, celeste/sabbia, acquamarina/arancio, rosa/giallo.

Codice	Rif. Orig.	U.d.V.	Q.tà	Ord.Min.
131964	100041254	CONF	4	1



Q-CONNECT® Cartelline ad aghi in PPL ecologico

Cartelline ad aghi in PPL ecologico. Copertina trasparente opaca, retro colorato. Capienza ca. 2 cm. Formato esterno 23x31 cm.

Codice	Rif. Orig.	Colore	U.d.V.	Q.tà	Ord.Min.
104151	KF01662	arancio	PZ	1	10
104154	KF01656	bianco	PZ	1	10
104147	KF01651	blu	PZ	1	10
104148	KF01655	giallo	PZ	1	10
104149	KF01648	grigio	PZ	1	10
104153	KF01653	nero	PZ	1	10
104152	KF01652	rosso	PZ	1	10
104150	KF01654	verde	PZ	1	10
104146	KF01464	assortiti	CONF	5	1



DURABLE Cartelline ad aghi DURAPLUS®

Cartelline ad aghi di alta qualità con copertina frontale trasparente personalizzabile e inserto longitudinale personalizzabile. Copertina posteriore colorata, con tasca interna verticale trasparente. Formato A4.

Codice	Rif. Orig.	Colore	U.d.V.	Q.tà	Ord.Min.
107298	2579-06	azzurro	PZ	1	25
107294	2579-02	bianco	PZ	1	25
107299	2579-07	blu	PZ	1	25
107296	2579-04	giallo	PZ	1	25
107293	2579-01	nero	PZ	1	25
107295	2579-03	rosso	PZ	1	25
107297	2579-05	verde	PZ	1	25
107292	2579-00	assortiti	CONF	25	1



Esselte Cartelline ad aghi Quotation File

Cartelline in PVC ad alto spessore dotate di tasca frontale per la personalizzazione e di ampia tasca interna. Formato A4.

Codice	Rif. Orig.	Colore	U.d.V.	Q.tà	Ord.Min.
108306	28363	blu	CONF	25	1
108304	28359	rosso	CONF	25	1
108305	28360	verde	CONF	25	1



Cartelline ad aghi in cartoncino

Cartelline ad aghi in cartoncino manilla 230 g/mq, per documenti formato A4 e buste a foratura universale, capacità fino a 1 cm circa di spessore. Angoli arrotondati, linguetta in metallo ricoperto con materiale plastico antitaglio e pressino in materiale plastico. Formato 25x35 cm.

Codice	Rif. Orig.	Colore	U.d.V.	Q.tà	Ord.Min.
102368	CM05AZ	azzurro	CONF	50	1
102369	CM05GI	giallo	CONF	50	1
102370	CM05GR	grigio	CONF	50	1
102371	CM05RO	rosso	CONF	50	1
102372	CM05VE	verde	CONF	50	1



Esselte Cartelline ad aghi Rapid File

Cartelline ad aghi in cartoncino da 250 gr/mq. Meccanismo con linguetta in lamierino e pressino forato in PVC.

Codice	Rif. Orig.	Colore	U.d.V.	Q.tà	Ord.Min.
119244	621057	azzurro	PZ	1	25
119249	621055	giallo	PZ	1	25
119243	621056	rosso	PZ	1	25
119245	621058	verde	PZ	1	25



Cartellina con pressino Lilliput

Cartellina con pressino in robusto e indeformabile cartone ecologico da 1,2 mm in pasta color avana riciclato e riciclabile 100%. Meccanismo in acciaio nichelato. Formato 33x26 cm, dorso 2 cm.

Codice	Rif. Orig.	Colore	U.d.V.	Q.tà	Ord.Min.
107913	CLECO01AV	avana	PZ	1	1





Q-CONNECT® Cartelline con clip

Cartelline con clip realizzante in robusto PVC. Fronte trasparente e retro colorato, clip in metallo nero. Capacità 30 fogli. Formato esterno 22x31 cm.

Codice	Rif. Orig.	Colore	U.d.V.	Q.tà	Ord.Min.
102857	KF00460	bianco	PZ	1	25
102853	KF00462	blu	PZ	1	25
102856	KF00459	nero	PZ	1	25
102855	KF00461	rosso	PZ	1	25
102854	KF00464	verde	PZ	1	25



DURABLE Cartelline DURACLIP®

Cartelline con copertina trasparente dotate di clip in acciaio. Disponibili in formato A4 nelle versioni con capacità 30 e 60 fogli. La clip si adatta al numero di fogli inseriti e il suo funzionamento è garantito 5 anni.

Codice	Rif. Orig.	Colore	U.d.V.	Q.tà	Ord.Min.
Dorso 3 mm - Capacità 30 fogli					
118626	2200-06	azzurro	PZ	1	1
128447	2200-02	bianco	PZ	1	25
118627	2200-07	blu	PZ	1	1
128445	2200-04	giallo	PZ	1	25
118624	2200-01	nero	PZ	1	1
118625	2200-03	rosso	PZ	1	1
128446	2200-05	verde	PZ	1	25
128448	2200-00	assortiti	CONF	25	1
Dorso 6 mm - Capacità 60 fogli					
118630	2209-06	azzurro	PZ	1	1
118631	2209-07	blu	PZ	1	1
118628	220901	nero	PZ	1	1
118629	2209-03	rosso	PZ	1	1



4PRO Cartelline dichiarazione redditi

Cartelline realizzate con carta cellulosa 225g/mq per raccogliere la documentazione dei redditi. Formato 32,5x25,5 cm, dorso 3 cm. Cartelline color avorio con finitura in colori assortiti, adatte a documenti formato A4.

Codice	Rif. Orig.	Colore	U.d.V.	Q.tà	Ord.Min.
105815	4175 01	blu	CONF	50	1
105812	4175 02	giallo	CONF	50	1
105814	4175 04	rosso	CONF	50	1
105813	4175 03	verde	CONF	50	1

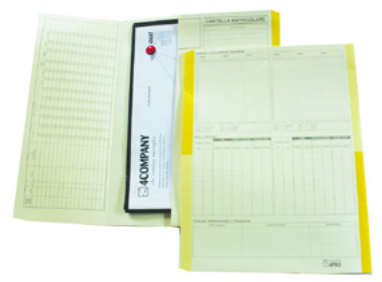

4PRO Cartellina matricolare

Cartellina realizzata con carta di cellulosa da 225 g/mq, consente di raccogliere la documentazione relativa ad un dipendente ed alla sua carriera professionale. Il dorso di 2 cm e la carta ricca di cellulosa permettono l'inserimento di numerosi fogli A4. Formato 32,5x25,5 cm.

Codice	Rif. Orig.	Colore	U.d.V.	Q.tà	Ord.Min.
105811	4075	avorio - finitura gialla	CONF	50	1



4MAT Cartellina per azzeramenti fiscali

Cartellina realizzata con carta Bindakote pesante da 250 g/mq, ideale per la conservazione degli scontrini di azzeramento cassa. Prevede 156 alloggi per gli scontrini ed è dotata di etichette biadesive. Formato 30x23 cm.

Codice	Rif. Orig.	Colore	U.d.V.	Q.tà	Ord.Min.
105807	3940	bianco	PZ	1	1



4PRO Cartelline pratica avvocati

Cartelline realizzate con carta schedografica 270 g/mq, studiata per l'attività legale. Ideale per contenere il fascicolo relativo al singolo cliente. I due ampi lembi, il dorso modulabile di 4 cm e l'elevata qualità della carta permettono di inserire numerosi fogli A4. Il lembo laterale lungo 19 cm aumenta la capacità di fascicolare i documenti. La presenza di griglie specifiche facilita la raccolta di dati e annotazioni della pratica. Formato 34,5x24,5 cm, dorso 4 cm.

Codice	Rif. Orig.	Colore	U.d.V.	Q.tà	Ord.Min.
105809	7015 01	blu	CONF	20	1



Cartelline manilla semplici

Cartelline manilla semplici in cartoncino 145 g/mq o 190 g/mq colorato in pasta. Formato 25x35 cm.

Codice	Rif. Orig.	Colore	U.d.V.	Q.tà	Ord.Min.
Grammatura 145 g/mq					
115264	CM01AR145_DESK	arancio	CONF	100	1
115265	CM01AZ145_DESK	azzurro	CONF	100	1
115266	CM01GI145_DESK	giallo	CONF	100	1
115267	CM01GR145_DESK	grigio	CONF	100	1
115269	CM01RS145_DESK	rosa	CONF	100	1
115268	CM01RO145_DESK	rosso	CONF	100	1
115270	CM01VE145_DESK	verde	CONF	100	1
115271	CM01AS145_DESK	assortiti	CONF	100	1
Grammatura 190 g/mq					
115272	CM01AR190_DESK	arancio	CONF	100	1
115273	CM01AZ190_DESK	azzurro	CONF	100	1
115274	CM01GI190_DESK	giallo	CONF	100	1
115275	CM01GR190_DESK	grigio	CONF	100	1
115277	CM01RS190_DESK	rosa	CONF	100	1
115276	CM01RO190_DESK	rosso	CONF	100	1
115278	CM01VE190_DESK	verde	CONF	100	1
115279	CM01AS190_DESK	assortiti	CONF	100	1



FAVINI Cartelline in cartoncino semplici Simplex Luce&Acqua

Cartelline in cartoncino Simplex 200 g/mq. La vasta gamma di colori Luce-Acqua riproposta in una collezione di cartelline semplici per un'archiviazione facile e veloce. Formato 25x34 cm. Certificato FSC.

Codice	Rif. Orig.	Colore	U.d.V.	Q.tà	Ord.Min.
100616	A50E664	arancio	CONF	50	1
100618	A50G664	azzurro	CONF	50	1
129539	A500664	bianco	CONF	50	1
100621	A50K664	blu prussia	CONF	50	1
100622	A50R664	camoscio	CONF	50	1
100624	A50T664	celeste	CONF	50	1
100626	A50U664	ghiaccio	CONF	50	1
100615	A50H664	giallo oro	CONF	50	1
100614	A50B664	giallo sole	CONF	50	1
129540	A50A664	nero	CONF	50	1
100620	A50M664	pistacchio	CONF	50	1
100623	A50S664	rosa	CONF	50	1
100617	A50C664	scarlatto	CONF	50	1
100619	A50D664	verde	CONF	50	1
100625	A50P664	verde chiaro	CONF	50	1
100613	A50X664	assortiti	CONF	50	1



Cartelline semplici e 3 lembi in cartoncino Kraft

Cartella semplice colore avana certificata FSC. La cartella è realizzata in cartoncino Kraft 225 gr/mq. Piega e cordonatura centrale a spessore variabile. Zona scrivibile realizzata con righe impresse a secco sulla prima di copertina. Formato 24,5x34 cm.

Codice	Rif. Orig.	Tipologia	U.d.V.	Q.tà	Ord.Min.
122011	FM7XCM03AV	3 lembi	CONF	25	1
122010	FM7XCM01AV	semplice	CONF	50	1





BREFIOCART Cartelline Color semplici e 3 lembi

Cartelline semplici e 3 lembi in cartoncino in pura cellulosa da 200 g/mq in colori brillanti. Le cordonature permettono un'espansione fino a 2 cm. Formato 25x35 cm.

Codice	Rif. Orig.	Colore	U.d.V.	Q.tà	Ord.Min.
Cartelline semplici					
106880	0205510.AR	arancio	CONF	50	1
106881	0205510.AZ	azzurro	CONF	50	1
106882	0205510.FX	fucsia	CONF	50	1
106883	0205510.GI	giallo	CONF	50	1
106884	0205510.RO	rosso	CONF	50	1
137625	0205510.VC	verde menta chiaro	CONF	50	1
106885	0205510.VE	verde scuro	CONF	50	1
Cartelline con lembi					
106886	0205511.AR	arancio	CONF	25	1
106887	0205511.AZ	azzurro	CONF	25	1
106888	0205511.FX	fucsia	CONF	25	1
106889	0205511.GI	giallo	CONF	25	1
106890	0205511.RO	rosso	CONF	25	1
106891	0205511.VE	verde scuro	CONF	25	1



Cartelline manilla 3 lembi

Cartelline manilla con alette in cartoncino 145 g/mq o 190 g/mq colorato in pasta. Formato 25x33 cm.

Codice	Rif. Orig.	Colore	U.d.V.	Q.tà	Ord.Min.
Grammatura 145 g/mq					
115280	CM03AR145_DESK	arancio	CONF	50	1
115281	CM03AZ145_DESK	azzurro	CONF	50	1
115282	CM03GI145_DESK	giallo	CONF	50	1
115283	CM03GR145_DESK	grigio	CONF	50	1
115285	CM03RS145_DESK	rosa	CONF	50	1
115284	CM03RO145_DESK	rosso	CONF	50	1
115286	CM03VE145_DESK	verde	CONF	50	1
115287	CM03AS145_DESK	assortiti	CONF	50	1
Grammatura 190 g/mq					
115288	CM03AR190_DESK	arancio	CONF	50	1
115289	CM03AZ190_DESK	azzurro	CONF	50	1
115290	CM03GI190_DESK	giallo	CONF	50	1
115291	CM03GR190_DESK	grigio	CONF	50	1
115293	CM03RS190_DESK	rosa	CONF	50	1
115292	CM03RO190_DESK	rosso	CONF	50	1
115294	CM03VE190_DESK	verde	CONF	50	1
115295	CM03AS190_DESK	assortiti	CONF	50	1



FAVINI Cartelline in cartoncino 3 lembi Luce&Acqua

Cartelline in cartoncino 3 lembi 200 g/mq. La vasta gamma di colori Luce-Acqua Favini riproposta in una collezione di cartelline con tre lembi per un'archiviazione pratica e funzionale. Formato 24,5x34,5 cm. Certificato FSC®.

Codice	Rif. Orig.	Colore	U.d.V.	Q.tà	Ord.Min.
100630	A50E434	arancio	CONF	25	1
100632	A50G434	azzurro	CONF	25	1
129535	A500434	bianco	CONF	25	1
100635	A50K434	blu prussia	CONF	25	1
100636	A50R434	camoscio	CONF	25	1
100638	A50T434	celeste	CONF	25	1
129536	A50F434	ciclamino	CONF	25	1
100640	A50U434	ghiaccio	CONF	25	1
100629	A50H434	giallo oro	CONF	25	1
100628	A50B434	giallo sole	CONF	25	1
129537	A50A434	nero	CONF	25	1
100634	A50M434	pistacchio	CONF	25	1
100637	A50S434	rosa	CONF	25	1
100631	A50C434	scarlatto	CONF	25	1
100633	A50D434	verde	CONF	25	1
100639	A50P434	verde chiaro	CONF	25	1
129538	A50J434	violetto	CONF	25	1
100627	A50X434	assortito	CONF	25	1



BLASETTI Cartelle 3 lembi Cartex

Cartelline a tre lembi in resistente cartoncino di pura cellulosa 200 g/m2. Gradevoli al tatto e dai colori di tendenza, le Cartex sono ideali per un ufficio ben organizzato. Formato 25x33,5 cm. Disponibili in colori classici o pastello.

Codice	Rif. Orig.	Colore	U.d.V.	Q.tà	Ord.Min.
131268	615	arancio	CONF	25	1
131269	614	azzurro	CONF	25	1
131270	616	giallo	CONF	25	1
131271	613	rosso	CONF	25	1
131272	611	verde	CONF	25	1
131273	659	assortiti	CONF	10	1
131275	617	assortiti	CONF	25	1
131274	654	assortiti pastello	CONF	10	1
131276	679	assortiti pastello	CONF	25	1



Esselte Cartelline manilla 3 lembi ad alto spessore

Cartelline in robusto cartoncino manilla da 295 g/mq. Dotate di stampa a griglia frontale e sul lembo interno. Formato utile 25x35 cm con dorso espandibile fino a 2 cm per una capacità massima di 200 fogli da 80 g/mq. Cartoncino riciclato e riciclabile al 100%.

Codice	Rif. Orig.	Colore	U.d.V.	Q.tà	Ord.Min.
108786	55135	azzurro	CONF	25	1
108784	55131	giallo	CONF	25	1
108785	55133	rosso	CONF	25	1
108787	55136	verde	CONF	25	1



BREFFOCART Cartelline 3 lembi Vip

Cartelline 3 lembi con stampa in cartoncino di pura cellulosa da 240 g/mq. Formato 25x35 cm.

Codice	Rif. Orig.	Colore	U.d.V.	Q.tà	Ord.Min.
118674	0205512.AZ	azzurro	CONF	20	1
118671	0205512.GI	giallo	CONF	20	1
118672	0205512.RO	rosso	CONF	20	1
118673	0205512.VE	verde scuro	CONF	20	1



FRASCHINI Cartelline 3 lembi Bristol

Cartelline 3 lembi in cartoncino bristol 200 g/mq in colori brillanti. Dorso espandibile fino 2 cm. Stampa sulla copertina per una facile intestazione della cartellina. Formato 25x35 cm.

Codice	Rif. Orig.	Colore	U.d.V.	Q.tà	Ord.Min.
110330	2015-A	arancio	CONF	25	1
110326	2015-B	blu	CONF	25	1
110327	2015-G	giallo	CONF	25	1
110328	2015-R	rosso	CONF	25	1
110329	2015-V	verde	CONF	25	1
110331	2015-ASS	assortito	CONF	25	1



EXACOMPTA Cartelline doppia tasca ROCK" S

Cartelline con doppia tasca in cartoncino 210 g/mq certificato PEFC. La doppia tasca consente di visualizzare contemporaneamente due diversi dossier. Formato 24x32cm. 5 colori assortiti.

Codice	Rif. Orig.	Colore	U.d.V.	Q.tà	Ord.Min.
114548	415000E	assortiti	CONF	25	1



BLASETTI Cartelline con finestra Sintex

Cartelline con finestra aperte su due lati, realizzate in carta da 120 g/mq con stampa sulla copertina. Formato 22x31 cm.

Codice	Rif. Orig.	Colore	U.d.V.	Q.tà	Ord.Min.
101124	0580	acqua marina	CONF	50	1
101120	0571	arancio	CONF	50	1
101126	0582	avorio	CONF	50	1
101121	0572	azzurro	CONF	50	1
101119	0570	giallo	CONF	50	1
101123	0574	rosa	CONF	50	1
101125	0581	rosso	CONF	50	1
101122	0573	verde	CONF	50	1

FAVINI Cartellina con finestra Folderluce

I colori intensi della collezione Favini riproposti in una gamma completa di cartelline finestrate per un'archiviazione...trasparente! Cartellina con finestra Favini Folderluce aperta su due lati. Grammatatura 140 g/m². Dimensioni 22x31 cm. In confezione da 10 cartelline.

Codice	Rif. Orig.	Colore	U.d.V.	Q.tà	Ord.Min.
129541	A51E124	arancio	CONF	10	5
129542	A51G124	azzurro	CONF	10	5
129543	A51B124	giallo sole	CONF	10	5
129544	A51M124	pistacchio	CONF	10	5
129545	A51C124	scarlatto	CONF	10	5

4MAT Cartelline per presentazioni 250 g/mq

Cartelline in carta Bindakote 250 g/mq, colore bianco lucido. Ideali per presentazioni di contratti e preventivi. Disponibili nella versione con alloggio per biglietto da visita (2 lembi) o con alloggio per biglietto da visita e penna (tasca triangolare). Formato 32x24 cm.

Codice	Rif. Orig.	Descrizione articolo	U.d.V.	Q.tà	Ord.Min.
105806	3740	2 lembi	CONF	10	1
105808	3745	tasca triangolare	CONF	10	1

4MAT Cartelline per presentazioni 300 g/mq

Cartellina a due lembi in cartoncino 300 g/mq, robusta ed elegante, plastificata lucida all'esterno. Per presentazioni di contratti e preventivi, meeting e riunioni. Alloggio per biglietto da visita. Formato 32x24 cm.

Codice	Rif. Orig.	Colore	U.d.V.	Q.tà	Ord.Min.
110429	3760 01	blu	CONF	10	1

4MAT Cartelline Canguro

Cartelline con tasca, realizzate con carta Woodstock 225 g/mq. Ideali per archiviare pratiche di grande volume (fino a 2 cm di spessore). Spillando il lembo superiore è possibile consegnare o conservare documenti in assoluta sicurezza. Formato 32,5x2x25,5 cm.

Codice	Rif. Orig.	Colore	U.d.V.	Q.tà	Ord.Min.
105801	3240 01	blu	CONF	10	1
105804	3240 04	giallo	CONF	10	1
105803	3240 03	rosa	CONF	10	1
105802	3240 02	verde	CONF	10	1



fraschini Cartellina in pura cellulosa Canguro

Cartellina con tasca realizzata in pura cellulosa (Bristol) da 200 G in 4 colori brillanti. Righe a secco in copertina per una facile intestazione. Dorso con capacità fino a 2,5 cm. In confezione da 25 cartelline.

Codice	Rif. Orig.	Colore	U.d.V.	Q.tà	Ord.Min.
128212	Blu 2017-B	blu	CONF	25	1
128213	Giallo 2017-G	giallo	CONF	25	1
128211	Rosso 2017-R	rosso	CONF	25	1
128214	Verde 2017-V	verde	CONF	25	1



BREFIOCART Cartelline a soffietto

Cartelline stampate realizzate con cartoncino da 230 g/mq in pura cellulosa, in colori tenui con tasca a soffietto espandibile fino a 2 cm. Formato 33x25 cm.

Codice	Rif. Orig.	Colore	U.d.V.	Q.tà	Ord.Min.
114166	0205507.AZ	azzurro	CONF	50	1
114167	0205507.GI	giallo	CONF	50	1
114168	0205507.RC	rosa	CONF	50	1
114169	0205507.VE	verde scuro	CONF	50	1



KING MEC Cartelline Dixie Mec

Cartelline a busta con soffietto da 4 cm (capacità fino a 400 fogli) realizzate con cartoncino ecologico da 225 g/mq. Formato 33,7x26,2 cm, colori assortiti.

Codice	Rif. Orig.	Colore	U.d.V.	Q.tà	Ord.Min.
108091	29955	avana - bande assortite	CONF	20	1



Cartellina a busta con soffietto in cartoncino Kraft

Cartellina a busta realizzata in cartoncino Kraft 225 gr/mq colore Avana. Certificato FSC. Pratico Soffietto sui tre lati a spessore variabile. Zona scrivibile realizzata con righe impresse a secco sulla prima di copertina. Formato 26x35 cm. Confezione da 25 pezzi.

Codice	Rif. Orig.	Colore	U.d.V.	Q.tà	Ord.Min.
122012	FM7XCM07AV	avana	CONF	25	1





Q-CONNECT® Classificatori numerici e alfabetici

Classificatore realizzato in robusto cartone, colore nero. Disponibile per la gestione mensile o giornaliera, in versione numerica, e per la gestione della rubrica, in versione A-Z. Formato 27x34 cm.

Codice	Rif. Orig.	Tipologia	U.d.V.	Q.tà	Ord.Min.
Numerico					
103895	KF04562	1-12	PZ	1	1
103896	KF04564	1-31	PZ	1	1
Alfabetico					
103897	KF04563	A-Z	PZ	1	1



fracchini Classificatori numerici e alfabetici Serie E

Classificatore con robusta copertina rivestita in similpelle e con dorso a soffietto rivestito in carta imitlin. L'interno, in cartoncino accoppiato, è diviso in scomparti, con rubrica articolata su scala in plastica serigrafata. Formato 24x34 cm.

Codice	Rif. Orig.	Colore	U.d.V.	Q.tà	Ord.Min.
Numerico 1-31					
101334	643-E-DB	blu	PZ	1	1
101335	643-E-DR	rosso	PZ	1	1
Alfabetico A-Z					
101336	640-E-DB	blu	PZ	1	1
101337	640-E-DR	rosso	PZ	1	1



KING MEC® Classificatori Mec 12 e Mec 20

Classificatori con custodia, in versione da 12 o da 20 cartelline a tre lembi dotate di bacchette di aggancio in acciaio armonico facilmente inseribili ed estraibili dal raccogliore, sono completi di portaetichette in plastica rigida trasparente e linguella di estrazione. Cartelline in robusto cartoncino kraft color avana, con indici. Formato 25,5x34,5 cm, colore blu.

Codice	Rif. Orig.	Dorso	U.d.V.	Q.tà	Ord.Min.
Mec 12 - 12 cartelline					
108058	11304	7 cm	PZ	1	1
Mec 20 - 20 cartelline					
108059	12004	8,5 cm	PZ	1	1

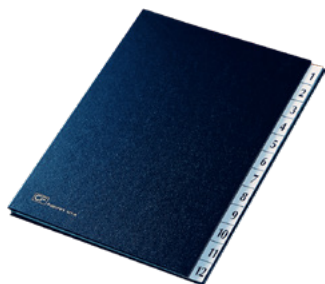

fracchini Classificatori 1-12 e Gen-Dic

Classificatori realizzati in robusta copertina rivestita in similpelle. Interno a scomparti in cartoncino accoppiato e rubrica articolata su scala con lettere in plastica serigrafata. Dorso a soffietto rivestito in tela. Formato 24x34 cm.

Codice	Rif. Orig.	Colore	U.d.V.	Q.tà	Ord.Min.
118467	635-DB	blu	PZ	1	1
118468	635-DR	rosso	PZ	1	1



Q-CONNECT® Libro firma 20 intercalari

Libro firma da 20 pagine. Rilegatura in plastica con dorso estendibile. Interno in cartone grigio. Formato 24x35 cm.

Codice	Rif. Orig.	Colore	U.d.V.	Q.tà	Ord.Min.
103898	KF31012	blu	PZ	1	1
103900	KF31014	nero	PZ	1	1
103899	KF31011	rosso	PZ	1	1



fracchini Libro firma 14/18 intercalari con dorso in tela

Libro firma con robusta copertina rivestita in similpelle. Dorso a soffietto rinforzato in tela, interno a 18 intercalari in cartoncino di pura cellulosa accoppiato. Portaetichetta intercambiabile sulla copertina. Formato 24x34 cm.

Codice	Rif. Orig.	Colore	U.d.V.	Q.tà	Ord.Min.
101331	618-D-DB	blu	PZ	1	1
101332	618-D-DR	rosso	PZ	1	1

fraschini Libro firma 14/18 intercalari con dorso in imitlin

Libro firma con robusta copertina rivestita in similpelle. Dorso a soffietto rinforzato in carta imitlin, interno a 14 o 18 intercalari in cartoncino assorbente accoppiato. Rubricatura a piè pagina e due fori all'interno per l'individuazione dei documenti. Formato 24x34 cm.

Codice	Rif. Orig.	Colore	U.d.V.	Q.tà	Ord.Min.
14 intercalari					
110322	614-A-DB	blu	PZ	1	1
110323	614-A-DR	rosso	PZ	1	1
18 intercalari					
118469	618-A-DB	blu	PZ	1	1
118470	618-A-DR	rosso	PZ	1	1



fraschini Libro firma 18 intercalari riciclabile

Libro firma con robusta copertina rivestita in kraft 100 g, interno a 18 intercalari in cartoncino assorbente accoppiato. Dorso a soffietto, capacità 25 mm. Riciclabile al 100%. Formato 24x34 cm.

Codice	Rif. Orig.	Colore	U.d.V.	Q.tà	Ord.Min.
101333	618-ECO-D	avana	PZ	1	1



leonardi Cartella a soffietto 12 scomparti

Cartella estensibile realizzata in polipropilene traslucido da 0,75 mm. Dotata di 12 scomparti con cavalierino trasparente, Include 24 etichette colorate per la personalizzazione. Fornita di 2 tasche per i biglietti da visita. Formato 33x23 cm, colore blu trasparente.

Codice	Rif. Orig.	U.d.V.	Q.tà	Ord.Min.
104992	40330	PZ	1	1

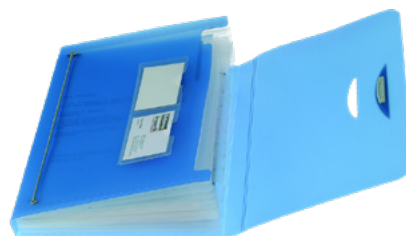

Crystal Classificatore con maniglia

Classificatore in polipropilene rigato trasparente. Interno in polipropilene colorato a 24 scomparti. Dorso estensibile e maniglia rigida per facilitare il trasporto. Formato 33x23,5x25 cm.

Codice	Rif. Orig.	U.d.V.	Q.tà	Ord.Min.
117982	55198E	PZ	1	1

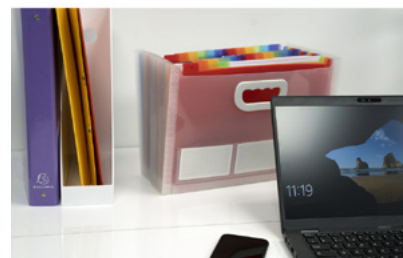

Crystal Classificatore Crystal Colours

Classificatore a scomparti Crystal Colours in Ppl cristallo rigato 700 micron, dorso estensibile, scomparti multicolori.

Codice	Rif. Orig.	Formato	Tipo chiusura	U.d.V.	Q.tà	Ord.Min.
117980	55398E	14x26 cm - 7 scomparti	a bottone	PZ	1	1
117981	55298E	33x25 cm - 13 scomparti	a scatto	PZ	1	1



Valigetta portadocumenti 25 scomparti

Portadocumenti A4 in robusto polipropilene a 25 scomparti. Dotato di portabiglietti da visita e disponibile in tre colori assortiti: blu, nero, rosso. Formato 33x24,5x8 cm.

Codice	Rif. Orig.	U.d.V.	Q.tà	Ord.Min.
100897	2580	PZ	1	1



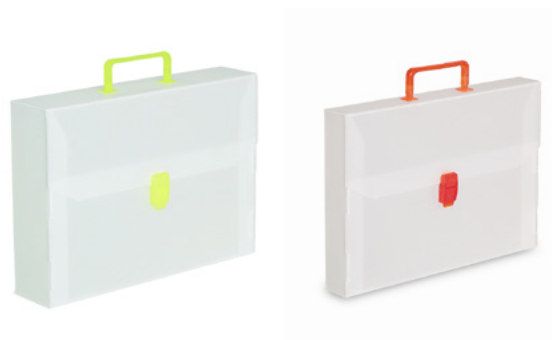

Favorit Valigetta in PP Every Line

Valigetta Every Line in polipropilene alveolare con maniglie e due pratiche chiusure a scatto. Ideale per riporre e trasportare comodamente documenti, disegni, progetti e righe. Completa di film protettivo e di una comoda chiusura a scatto.

Codice	Rif. Orig.	Formato	U.d.V.	Q.tà	Ord.Min.
Colore Pastel					
128504	100501101	27x37,5x8 cm	CONF	6	1
128559	100501081	36,5x56,5x5 cm	CONF	6	1
Colore Total Black					
128505	100501056	36,5x56,5x3,5 cm	PZ	1	1
128508	100501109	52x73x5 cm	PZ	1	1
128506	100501083	56,5x36,5x5,5	PZ	1	1
128507	100501107	73,5x52x3 cm	PZ	1	1
Colore neutro					
128498	100501053	36,5x56,5x3,5 cm	PZ	1	1
128499	100501064	36,5x56,5x5,5 cm	PZ	1	1
128502	100501108	52x73x5 cm	PZ	1	1
128503	100501120	70x101x3 cm	PZ	1	1

Favorit Valigette portadocumenti polionda cannettato chiusura centrale

Valigette portadocumenti in polipropilene polionda cannettato spessore 2,5 mm con una chiusura centrale. Corpo bianco trasparente, maniglie in colori assortiti.

Codice	Rif. Orig.	Formato	U.d.V.	Q.tà	Ord.Min.
100189	PF14209/P	27x38x5 cm	PZ	1	1
100190	PF1254/P	27x38x8 cm	PZ	1	1
100192	PF14208/E04CT	36,5x56x3,5 cm	PZ	1	1

Favorit Valigetta portadocumenti in PPL Hardox

Valigetta in polipropilene alveolare con dorsi rigidi in polipropilene. Disponibile in due formati e colorazione neutra o colori pastel.

Codice	Rif. Orig.	Colore	Formato	U.d.V.	Q.tà	Ord.Min.
122047	100501089	neutro	28x43x8,5 cm	PZ	1	1
122048	100501069	neutro	37x60x5 cm	PZ	1	1
122049	100501094	pastel	28x43x8,5 cm	PZ	1	1
122050	100501074	pastel	37x60x5 cm	PZ	1	1

Favorit Valigetta portadocumenti in PPL Fine tex

Valigetta in polipropilene alveolare neutro con bordo arrotondato in tessuto di 2 cm cucito a mano e accessori in tinta.

Codice	Rif. Orig.	Formato	U.d.V.	Q.tà	Ord.Min.
128511	100501113	29x39x8 cm	PZ	1	1
122051	100501118	29,5x40,5x6,5 cm	PZ	1	1
122052	100501116	37,5x58,5x5,5 cm	PZ	1	1

Favorit Valigetta portadocumenti in PP Black&White

Valigetta in polipropilene alveolare a due chiusure con stampa Black & White. Disponibile in due formati e colorazione in bianco e nero. Completa di film protettivo.



Codice	Rif. Orig.	Formato	U.d.V.	Q.tà	Ord.Min.
134605	100501096	37,5x27x8 cm	PZ	1	1

Favorit Valigetta portadocumenti Neon

Valigetta Neon in polipropilene opaco nei colori fluo ad alto spessore per garantire la massima resistenza. Doppia chiusura ad incastro e maniglia ripiegabile. Possibilità di trasportare una riga da disegno tramite 2 asole poste sotto la patella di chiusura. Dorso: 5 cm. Colori assortiti: fucsia, giallo, arancio e verde.

Codice	Rif. Orig.	Formato	U.d.V.	Q.tà	Ord.Min.
128544	400102066	38x29x5 cm	CONF	4	1
128545	400111894	52x37x5 cm	CONF	4	1



Favorit Valigette portadocumenti polionda cannettato con due chiusure

Valigette portadocumenti in polipropilene polionda cannettato spessore 2,5 mm con due chiusure. Corpo bianco trasparente, maniglie in colori assortiti.



Codice	Rif. Orig.	Formato	U.d.V.	Q.tà	Ord.Min.
100199	PF14284/E04CT	52x73x3 cm	PZ	1	1



Favorit Valigetta portadocumenti polionda Portfolio

Valigetta Portfolio in polipropilene alveolare neutro con chiusura a elastico. Completa di film protettivo. Dorso: 1 cm. Colore valigetta neutro.

Codice	Rif. Orig.	Formato	U.d.V.	Q.tà	Ord.Min.
128509	100501111	53x37x1 cm	PZ	1	1
128510	100501112	72,5x52,5x1 cm	PZ	1	1





Faldoni rivestiti in carta

Faldoni rivestiti in cartone accoppiato ad alto spessore, rivestito esternamente in carta stampata di colore grigio 100 g/mq e internamente in carta bianca. Chiusura mediante 6 fettucce in tela di cotone grezzo, occhiellate al faldone e ripassate nell'occhiello per una maggior comodità di utilizzo. Materiali ecologici e riciclabili, inchiostri all'acqua.

Codice	Rif. Orig.	Dorso	U.d.V.	Q.tà	Ord.Min.
Formato 25x35 cm					
102373	CA05	5 cm	PZ	1	25
102374	CA08	8 cm	PZ	1	25
102375	CA10	10 cm	PZ	1	25
102376	CA12	12 cm	PZ	1	25
102377	CA15	15 cm	PZ	1	25
102378	CA18	18 cm	PZ	1	25
102379	CA20	20 cm	PZ	1	25
Formato 21,5x31,5 cm - per Bollettino Regionale					
102380	CABU	8 cm	PZ	1	1
Formato 21,5x31,5 cm - per Gazzetta Ufficiale					
102381	CAGU	8 cm	PZ	1	1



BREFIOPART Faldoni con lacci Centro Class

Faldoni con lacci occhiellati, interamente rivestiti con carta gofrata di alta qualità su robusto cartone. Formato 25x35 cm. Colore grigio con riquadri bianchi.

Codice	Rif. Orig.	Dorso	U.d.V.	Q.tà	Ord.Min.
106878	RES0201-6	6 cm	CONF	10	1
106879	RES0201-8	8 cm	CONF	10	1
106874	RES0201-10	10 cm	CONF	10	1
106875	RES0201-12	12 cm	CONF	10	1
106876	RES0201-15	15 cm	CONF	10	1
106877	RES0201-18	18 cm	CONF	10	1
114096	RES0201-20	20 cm	CONF	10	1



Cartelle portaprogetti avana con elastico

Portaprogetti in robusto e indeformabile cartone ecologico da 1,5 mm in pasta color avana, certificato FSC. Dotati di due alette e chiusura con elastico a fettuccia di colore verde. Anello di estrazione in acciaio nichelato diametro 25 mm. All'interno del portaprogetto è presente un'etichetta colorata scrivibile adesiva. Formato 25x35 mm.

Codice	Rif. Orig.	Dorso	U.d.V.	Q.tà	Ord.Min.
102332	FMCXCPECO04ELPAV	4 cm	PZ	1	1
102333	FMCXCPECO06ELPAV	6 cm	PZ	1	1
102334	FMCXCPECO08ELPAV	8 cm	PZ	1	1
102335	FMCXCPECO10ELPAV	10 cm	PZ	1	1



Esselte Cartella portaoggetti con elastico Oxford Green

La cartella progetti Oxford Green è parte della nuova gamma ecologica a brand Esselte che si caratterizza per la confermata solidità e l'affidabilità dei materiali, in una nuova veste sostenibile. Il nuovo motivo floreale, contraddistinto da un'accesa tonalità di verde, dona un tocco di freschezza e novità ed è realizzata con carta riciclata al 100%. Ideale per la protezione e il trasporto dei documenti, con 3 alette interne per impedire la fuoriuscita dei documenti. Formato A4. Colore avana. Carta riciclata e certificata FSC®.

Codice	Rif. Orig.	U.d.V.	Q.tà	Ord.Min.
131913	397850503	PZ	1	6

BREFIOCART Cartelle portaprogetto con elastico New Color

Cartelle portaprogetti a 3 lembi con elastico piatto, rivestite in carta stampata e plastificata con finitura lucida. Formato 25x35 cm.

Codice	Rif. Orig.	Colore	U.d.V.	Q.tà	Ord.Min.
Dorso 2 cm					
114045	0221302.AR	arancio	PZ	1	8
114046	0221302.AZ	azzurro	PZ	1	8
114047	0221302.BL	blu	PZ	1	8
114048	0221302.GI	giallo	PZ	1	8
114050	0221302.RO	rosso	PZ	1	8
114052	0221302.VE	verde scuro	PZ	1	8
Dorso 3 cm					
114053	0221303.AR	arancio	PZ	1	6
114054	0221303.AZ	azzurro	PZ	1	6
114055	0221303.BL	blu	PZ	1	6
114056	0221303.GI	giallo	PZ	1	6
114058	0221303.RO	rosso	PZ	1	6
114059	0221303.VC	verde chiaro	PZ	1	6
114060	0221303.VE	verde scuro	PZ	1	6
Dorso 5 cm					
114061	0221305.AR	arancio	PZ	1	6
114062	0221305.AZ	azzurro	PZ	1	6
114063	0221305.BL	blu	PZ	1	6
114064	0221305.GI	giallo	PZ	1	6
114065	0221305.RC	rosa	PZ	1	6
114066	0221305.RO	rosso	PZ	1	6
114067	0221305.VC	verde chiaro	PZ	1	6
114068	0221305.VE	verde scuro	PZ	1	6
Dorso 7 cm					
114069	0221307.AR	arancio	PZ	1	6
114070	0221307.AZ	azzurro	PZ	1	6
114071	0221307.BL	blu	PZ	1	6
114072	0221307.GI	giallo	PZ	1	6
114074	0221307.RO	rosso	PZ	1	6
114075	0221307.VC	verde chiaro	PZ	1	6
114076	0221307.VE	verde scuro	PZ	1	6
Dorso 10 cm					
114037	0221301.AR	arancio	PZ	1	6
114038	0221301.AZ	azzurro	PZ	1	6
114039	0221301.BL	blu	PZ	1	6
114040	0221301.GI	giallo	PZ	1	6
114042	0221301.RO	rosso	PZ	1	6
114043	0221301.VC	verde chiaro	PZ	1	6
114044	0221301.VE	verde scuro	PZ	1	6



leonardi Cartelle portaprogetti con elastico in PPL

Cartelle portaprogetti realizzate in polipropilene da 0,6 mm, con chiusura ad elastico e doppio incastro laterale. Formato 24x35 cm, dorso 3 cm.

Codice	Rif. Orig.	Colore	U.d.V.	Q.tà	Ord.Min.
104980	U140AZ	azzurro	PZ	1	10
104981	U140GI	giallo	PZ	1	10
104982	U140RO	rosso	PZ	1	10
104983	U140VE	verde	PZ	1	10



Fellowes Scatole progetto con elastico in PPL Fluo

Scatole portaprogetti in polipropilene da 0,6 mm, con dorso 3 cm, in confezione assortita da 4 colori fluorescenti (arancio, verde, fucsia, giallo). Realizzate in PPL da 0,6 mm. Chiusura con elastico e doppio incastro laterale. Formato 25x35 cm.

Codice	Rif. Orig.	U.d.V.	Q.tà	Ord.Min.
105096	1028101	CONF	4	1





Scatole portaprogetti con bottone

Realizzate in robusto pressspan monolucido colorato in pasta da 1,1 mm di spessore. Dotate di due alette saldamente applicate su quadrante interno mediante 3 + 3 rivetti. Chiusura interna ed esterna con bottoni a pressione. Scatole completamente apribili, realizzate in materiali ecologici, riciclabili ed esenti da prodotti chimici. Formato 25x35 cm.

Codice	Rif. Orig.	Colore	U.d.V.	Q.tà	Ord.Min.
Dorso 2 cm					
115223	CP02BL_DESK	blu	PZ	1	1
115224	CP02GI_DESK	giallo	PZ	1	1
115225	CP02RO_DESK	rosso	PZ	1	1
115226	CP02VE_DESK	verde	PZ	1	1
Dorso 4 cm					
115228	CP04AR_DESK	arancio	PZ	1	1
115229	CP04BL_DESK	blu	PZ	1	1
115230	CP04GI_DESK	giallo	PZ	1	1
115233	CP04GR_DESK	grigio	PZ	1	1
115231	CP04RO_DESK	rosso	PZ	1	1
115232	CP04VE_DESK	verde	PZ	1	1
Dorso 6 cm					
115234	CP06AR_DESK	arancio	PZ	1	1
115235	CP06BL_DESK	blu	PZ	1	1
115236	CP06GI_DESK	giallo	PZ	1	1
115239	CP06GR_DESK	grigio	PZ	1	1
115237	CP06RO_DESK	rosso	PZ	1	1
115238	CP06VE_DESK	verde	PZ	1	1
Dorso 8 cm					
115240	CP08AR_DESK	arancio	PZ	1	1
115241	CP08BL_DESK	blu	PZ	1	1
115242	CP08GI_DESK	giallo	PZ	1	1
115245	CP08GR_DESK	grigio	PZ	1	1
115243	CP08RO_DESK	rosso	PZ	1	1
115244	CP08VE_DESK	verde	PZ	1	1
Dorso 10 cm					
115246	CP10AR_DESK	arancio	PZ	1	1
115247	CP10BL_DESK	blu	PZ	1	1
115248	CP10GI_DESK	giallo	PZ	1	1
115251	CP10GR_DESK	grigio	PZ	1	1
115249	CP10RO_DESK	rosso	PZ	1	1
115250	CP10VE_DESK	verde	PZ	1	1
Dorso 12 cm					
115253	CP12BL_DESK	blu	PZ	1	1
115254	CP12GI_DESK	giallo	PZ	1	1
115257	CP12GR_DESK	grigio	PZ	1	1
115255	CP12RO_DESK	rosso	PZ	1	1
115256	CP12VE_DESK	verde	PZ	1	1
Dorso 15 cm					
115258	CP15AR_DESK	arancio	PZ	1	1
115259	CP15BL_DESK	blu	PZ	1	1
115260	CP15GI_DESK	giallo	PZ	1	1
115263	CP15GR_DESK	grigio	PZ	1	1
115261	CP15RO_DESK	rosso	PZ	1	1
115262	CP15VE_DESK	verde	PZ	1	1



**SCOPRI L'INTERA GAMMA
SUL NOSTRO
SITO E-COMMERCE**



Esselte Scatole portaprogetti con bottone Eurobox

Scatole per progetti realizzate in presspan biveniciato da 1 mm; superficie esterna gofrata con effetto Extra Bright. Realizzate in materiali esenti da solventi e di origine organica. Formato 25x35 cm.

Codice	Rif. Orig.	Colore	U.d.V.	Q.tà	Ord.Min.
Dorso 4 cm					
108366	390324050	blu	PZ	1	5
108367	390324090	giallo	PZ	1	5
108368	390324160	rosso	PZ	1	5
108369	390324180	verde	PZ	1	5
Dorso 6 cm					
108370	390326050	blu	PZ	1	5
108371	390326090	giallo	PZ	1	5
108372	390326160	rosso	PZ	1	5
108373	390326180	verde	PZ	1	5
Dorso 8 cm					
108374	390328050	blu	PZ	1	5
108375	390328090	giallo	PZ	1	5
108376	390328160	rosso	PZ	1	5
108377	390328180	verde	PZ	1	5
Dorso 10 cm					
108378	390330050	blu	PZ	1	5
108379	390330090	giallo	PZ	1	5
108380	390330160	rosso	PZ	1	5
108381	390330180	verde	PZ	1	5
Dorso 12 cm					
108382	390332050	blu	PZ	1	5
108383	390332090	giallo	PZ	1	5
108384	390332160	rosso	PZ	1	5
108385	390332180	verde	PZ	1	5
Dorso 15 cm					
108386	390335050	blu	PZ	1	5
108387	390335090	giallo	PZ	1	5
108388	390335160	rosso	PZ	1	5
108389	390335180	verde	PZ	1	5



Cartelle portaprogetti con bottone Scatto

Cartelle in cartone accoppiato rivestito in PVC, chiusura a tre lembi con bottoni a pressione e portaetichetta sul dorso con etichetta intercambiabile. Formato 25x35 cm.

Codice	Rif. Orig.	Colore	U.d.V.	Q.tà	Ord.Min.
Dorso 4 cm					
101395	67900407	blu	PZ	1	1
101396	67900412	rosso	PZ	1	1
Dorso 6 cm					
101397	67900607	blu	PZ	1	1
101398	67900612	rosso	PZ	1	1
Dorso 8 cm					
101399	67900807	blu	PZ	1	1
101400	67900812	rosso	PZ	1	1
Dorso 12 cm					
101401	67901207	blu	PZ	1	1
101402	67901212	rosso	PZ	1	1



KING MEC Scatole portaprogetti con bottone Project

Scatole portaprogetti realizzate in pressspan verniciato opaco di spessore 0,9 mm. Chiusura interna ed esterna con bottoni a pressione. Etichetta adesiva presente all'interno di ogni scatola. Formato 25x35 cm.

Codice	Rif. Orig.	Colore	U.d.V.	Q.tà	Ord.Min.
Dorso 4 cm					
108060	23304	blu	PZ	1	5
108062	23311	rosso	PZ	1	5
Dorso 6 cm					
108064	23404	blu	PZ	1	5
108066	23411	rosso	PZ	1	5
Dorso 8 cm					
108068	23704	blu	PZ	1	5
108070	23711	rosso	PZ	1	5
108071	23714	verde	PZ	1	5
Dorso 10 cm					
108072	23904	blu	PZ	1	5
108073	23906	giallo	PZ	1	5
108074	23911	rosso	PZ	1	5
108075	23914	verde	PZ	1	5
Dorso 12 cm					
108076	24004	blu	PZ	1	5
108078	24011	rosso	PZ	1	5
Dorso 15 cm					
108080	25004	blu	PZ	1	5
108082	25011	rosso	PZ	1	5
108083	25014	verde	PZ	1	5

Esselte Scatole portaprogetti con bottone Delso Order

Cartelle per progetti realizzate in pressspan lucido da 1 mm. Bloccaggio e chiusura dei lembi mediante bottoni a pressione. Ogni cartella è corredata di etichette autoadesive. Formato 25x35 cm.

Codice	Rif. Orig.	Colore	U.d.V.	Q.tà	Ord.Min.
Dorso 4 cm					
130039	390384050	blu	PZ	1	5
130040	390384090	giallo	PZ	1	5
130041	390384160	rosso	PZ	1	5
Dorso 6 cm					
130043	390386050	blu	PZ	1	5
130044	390386090	giallo	PZ	1	5
130045	390386160	rosso	PZ	1	5
Dorso 8 cm					
130047	390388050	blu	PZ	1	5
130048	390388090	giallo	PZ	1	5
130049	390388160	rosso	PZ	1	5
Dorso 10 cm					
108396	390390050	blu	PZ	1	1
118094	390390090	giallo	PZ	1	1
118095	390390160	rosso	PZ	1	1
Dorso 15 cm					
108397	390395050	blu	PZ	1	1
118097	390395090	giallo	PZ	1	1
118098	390395160	rosso	PZ	1	1

Esselte Cartelle portaprogetti con bottone Delso Line

Cartelle per progetti in fibrone da 1,2 mm stampato e plastificato. Bloccaggio e chiusura dei lembi mediante bottoni a pressione. Grazie al processo di plastificazione è possibile cancellare le scritte (con alcool o acetone) e riutilizzare nuovamente il prodotto. Formato 25x35 cm, colore bianco/grigio.

Codice	Rif. Orig.	Dorso	U.d.V.	Q.tà	Ord.Min.
108361	390304040	4 cm	PZ	1	5
108362	390306040	6 cm	PZ	1	5
108363	390308040	8 cm	PZ	1	5
108364	390310040	10 cm	PZ	1	5
108365	390312040	12 cm	PZ	1	5





Cartelle portaprogetti con bottone Spazio

Cartelle in cartone monorivestito in PVC, chiusura a tre lembi con bottoni automatici laccati bianchi. Dotati di etichetta stampata sul dorso e occhiello di estrazione. Formato utile 25x35 cm.

Codice	Rif. Orig.	Colore	U.d.V.	Q.tà	Ord.Min.
Dorso 6 cm					
101407	67890607	blu	PZ	1	1
101408	67890606	giallo	PZ	1	1
101409	67890612	rosso	PZ	1	1
101410	67890605	verde	PZ	1	1
Dorso 8 cm					
101411	67890807	blu	PZ	1	1
101412	67890806	giallo	PZ	1	1
101413	67890812	rosso	PZ	1	1
101414	67890805	verde	PZ	1	1
Dorso 10 cm					
101415	67891007	blu	PZ	1	1
101416	67891006	giallo	PZ	1	1
101417	67891012	rosso	PZ	1	1
101418	67891005	verde	PZ	1	1
Dorso 12 cm					
101419	67891207	blu	PZ	1	1
101420	67891206	giallo	PZ	1	1
101421	67891212	rosso	PZ	1	1
101422	67891205	verde	PZ	1	1
Dorso 15 cm					
101423	67891507	blu	PZ	1	1
101424	67891506	giallo	PZ	1	1
101425	67891512	rosso	PZ	1	1
101426	67891505	verde	PZ	1	1



Scatole portaprogetti con bottone linea Eco

Portaprogetti in cartone da 1,2 mm in pasta color avana, riciclato e riciclabile al 100%. Dotate di due alette applicate internamente e chiusura interna ed esterna con bottoni a pressione in acciaio brunito. Formato 25x35 cm.

Codice	Rif. Orig.	Dorso	U.d.V.	Q.tà	Ord.Min.
107907	CPECO04AV	4 cm	PZ	1	1
107908	CPECO06AV	6 cm	PZ	1	1
107909	CPECO08AV	8 cm	PZ	1	1
107910	CPECO10AV	10 cm	PZ	1	1
107911	CPECO12AV	12 cm	PZ	1	1
107912	CPECO15AV	15 cm	PZ	1	1



Scatole portaprogetto con bottone in cartone

Indeformabile e robusto cartone da 1,1 mm in pasta color avana Certificato FSC. Con due alette saldamente applicate sul quadrante interno mediante 3 + 3 rivetti. Chiusura interna e esterna con bottoni a pressione in acciaio brunito. Etichette adesive stampate con 4 righe presenti all'interno di ciascuna confezione. Formato 25x35 cm.

Codice	Rif. Orig.	Dorso	U.d.V.	Q.tà	Ord.Min.
117951	FMCXCPECO04AV	4 cm	PZ	1	5
117952	FMCXCPECO06AV	6 cm	PZ	1	5
117953	FMCXCPECO08AV	8 cm	PZ	1	5
117954	FMCXCPECO10AV	10 cm	PZ	1	5
117955	FMCXCPECO12AV	12 cm	PZ	1	5
117956	FMCXCPECO15AV	15 cm	PZ	1	5





Cartelle portaprogetti con bottone Big

Cartelle portaprogetti in cartone accoppiato e rivestito in PVC, chiusura a tre lembi con bottoni automatici. Dotate di portaetichetta saldato sul dorso, con etichetta intercambiabile e di maniglia di trasporto in tinta. Formato 26x36 cm.

Codice	Rif. Orig.	Colore	U.d.V.	Q.tà	Ord.Min.
Dorso 12 cm					
101389	68001207	blu	PZ	1	1
101390	68001212	rosso	PZ	1	1
Dorso 16 cm					
101391	68001607	blu	PZ	1	1
101392	68001612	rosso	PZ	1	1
Dorso 20 cm					
101393	68002007	blu	PZ	1	1
101394	68002012	rosso	PZ	1	1



leonardi Scatole portaprogetti con bottone in PPL Pick Up

Scatole portaprogetti in Trillex® (polipropilene a tre strati coestrusi), con pratica maniglia ergonomica per il trasporto ed il sollevamento testata fino a 18 kg di peso. Chiusura con due bottoni di metallo a pressione e chiusura aggiuntiva di sicurezza con elastico. Portaetichetta saldato sul dorso per l'inserimento dell'etichetta di personalizzazione. Formato 25x35 cm.

Codice	Rif. Orig.	Colore	U.d.V.	Q.tà	Ord.Min.
Dorso 12 cm					
105074	40270	blu navy	PZ	1	1
105075	40271	rosso	PZ	1	1
Dorso 16 cm					
105098	1031101	antracite	PZ	1	1
105076	40272	blu navy	PZ	1	1
105077	40273	rosso	PZ	1	1
Dorso 20 cm					
105099	1031201	antracite	PZ	1	1
105078	40274	blu navy	PZ	1	1
105079	40275	rosso	PZ	1	1



Cartella portaprogetti Euro Big con bottone

Cartella portaprogetti con bottone Euro-cart Euro Big. Cartone spessore 2,2 mm. rivestito completamente in polipropilene goffrato con finitura tipo lino. 2 alette saldamente applicate su quadrante interno mediante rivetti. Anello di estrazione in acciaio nichelato. Chiusura interna ed esterna con bottoni a pressione. Portaetichetta in pvc trasparente termosaldato. Maniglia in plastica in tinta. Dimensioni 25x35 cm.

Codice	Rif. Orig.	Colore	U.d.V.	Q.tà	Ord.Min.
Dorso 16 cm					
129161	YCP-PPL16BL	blu	PZ	1	1
129162	YCP-PPL16RO	rosso	PZ	1	1
Dorso 20 cm					
129163	YCP-PPL20BL	blu	PZ	1	1
129165	YCP-PPL20BNE	nero	PZ	1	1
129164	YCP-PPL20RO	rosso	PZ	1	1

leonardi Scatole portaprogetti con bottone in PPL Plus

Scatole portaprogetti in polipropilene con chiusura esterna ed interna a bottone, dotate di portaetichette saldato ed etichetta removibile. Occhiello di estrazione ergonomico. Formato 25,5x35,5 cm.

Codice	Rif. Orig.	Colore	U.d.V.	Q.tà	Ord.Min.
Dorso 4 cm					
105106	U204AZ	azzurro	PZ	1	5
105107	U204RO	rosso	PZ	1	5
Dorso 6 cm					
105108	U206AZ	azzurro	PZ	1	5
105109	U206RO	rosso	PZ	1	5
Dorso 8 cm					
105110	U208AZ	azzurro	PZ	1	5
105111	U208RO	rosso	PZ	1	5
Dorso 10 cm					
105100	U210AZ	azzurro	PZ	1	5
105101	U210RO	rosso	PZ	1	5
Dorso 12 cm					
105102	U212AZ	azzurro	PZ	1	5
105103	U212RO	rosso	PZ	1	5
Dorso 15 cm					
105104	U215AZ	azzurro	PZ	1	5
105105	U215RO	rosso	PZ	1	5



leonardi Scatole archivio con patella in PPL Combi Box E500

Scatole archivio realizzate in robusto Ekostar da 2 mm ed in polipropilene stampato ad iniezione. Archiviabile sia in orizzontale sia in verticale e componibile anche con le scatole E600. Patelle di chiusura completamente ribaltabili, etichetta di identificazione adesiva inclusa. Formato 29,8x36,2 cm, dorso 9 cm.

Codice	Rif. Orig.	Colore	U.d.V.	Q.tà	Ord.Min.
104998	E500AZ	azzurro	PZ	1	1
104999	E500BN	blu navy	PZ	1	1
105000	E500GG	grigio grafite	PZ	1	1
105001	E500RO	rosso	PZ	1	1
105002	E500VB	verde bosco	PZ	1	1



leonardi Scatole portaprogetti con bottone in PPL Plus VIP

Scatole portaprogetti in polipropilene con chiusura esterna ed interna a bottone ed occhiello di estrazione ergonomico. Include portaetichetta saldato, con etichetta removibile. Formato 25,5x35,5 cm, colore grigio antracite.

Codice	Rif. Orig.	Dorso	U.d.V.	Q.tà	Ord.Min.
105115	1007201	8 cm	PZ	1	5
105112	1007301	10 cm	PZ	1	5
105113	1007401	12 cm	PZ	1	5
105114	1007501	15 cm	PZ	1	5



BREFIOCART Scatole con cerniera in metallo Box 1 e Box 4

Scatole con cerniera ad apertura parziale o totale realizzate in robusto cartone rivestito in carta stampata con finitura vetrificata. Struttura rinforzata con pannelli in legno che permettono l'archiviazione sovrapposta delle scatole. Formato 29,5x37,5 cm, dorso 9 cm.

Codice	Rif. Orig.	Colore	U.d.V.	Q.tà	Ord.Min.
Box 1 - apertura parziale					
106869	RESX101.BL	blu	PZ	1	1
106870	RESX101.GR	grigio	PZ	1	1
106871	RESX101.RO	rosso	PZ	1	1
Box 4 - apertura totale					
114095	RESX401.BL	blu	PZ	1	1
106872	RESX401.GR	grigio	PZ	1	1
106873	RESX401.RO	rosso	PZ	1	1





LEITZ® Scatole Click & Store

Scatole pratiche e moderne con struttura pieghevole intelligente, facile e veloce da assemblare. Senza viti, da ripiegare quando non vengono utilizzate. Dotate di coperchio separato e di portaetichetta per una facile indicizzazione del contenuto.

Codice	Rif. Orig.	Colore	U.d.V.	Q.tà	Ord.Min.
Utilizzo: per archiviazione universale - Formato: 28,1x20x37 cm					
108821	60440001	bianco	PZ	1	1
108825	60440095	nero	PZ	1	1
Utilizzo: per archiviazione universale - Formato: 36,9x20x48,2 cm					
108826	60450001	bianco metallizzato	PZ	1	1
108827	60450095	nero	PZ	1	1
Utilizzo: per cartelle sospese - Formato: 35,7x28,5x36,7 cm					
108829	60460095	nero	PZ	1	1



Esselte Scatole archivio Ecobox

Scatole realizzate con il 100% di cartone riciclato, di cui l'85% è post-consumo, con tinte ecologiche a base d'acqua. Riciclabili al 100% e certificate FSC. Colore naturale, non sbiancato, avana/verde.

Codice	Rif. Orig.	Descrizione articolo	Formato	U.d.V.	Q.tà	Ord.Min.
108847	623916	Box dorso 8 cm	8x23,3x32,7 cm	PZ	1	25
108848	623917	Box dorso 10 cm	10x23,3x32,7 cm	PZ	1	25
108849	623918	Container apertura superiore	34,5x24,2x43,9 cm	PZ	1	10



Esselte Container Speedbox con coperchio integrato

Container ad assemblaggio automatico, con lati e base rinforzati per la massima robustezza e per un facile impilamento. Dotati di coperchio sollevabile integrato, sono ideali per trasportare documenti voluminosi. Realizzati in cartone ondulato riciclato e riciclabile al 100%, certificato FSC. Colore bianco/rosso.

Codice	Rif. Orig.	Descrizione articolo	Formato	U.d.V.	Q.tà	Ord.Min.
108844	623911	A4	25,2x19,3x35,5 cm	PZ	1	15
108845	623912	Misura M	32,5x26,3x36,7 cm	PZ	1	15
108846	623913	Misura L	36,4x26,3x43,3 cm	PZ	1	15



KING MEC® Contenitori Storage

Contenitore con coperchio, in cartone rigido bianco stampato ad acqua, può contenere fino a 4 o 8 scatole archivio Storage formato A4 o protocollo. Presenta fori di presa laterali per agevolare la movimentazione ed uno spazio per la descrizione dei contenuti su tutti i lati. Viene fornito smontato, può essere montato facilmente ad incastro. Colore bianco/rosso.

Codice	Rif. Orig.	Formato	U.d.V.	Q.tà	Ord.Min.
108106	160300	41x27x43 cm	PZ	1	12
108107	160400	41x27x78 cm	PZ	1	8



Esselte Scatola archivio Boxy Container

Adatta a contenere 6 Boxi 80 o 5 Boxi 100, è dotata di coperchio per consentire una facile consultazione. Realizzata in resistente cartone riciclato e riciclabile al 100%, stampato con inchiostri a base d'acqua. Maniglie laterali per facilitare il trasporto. Interno rinforzato e apertura superiore con coperchio. Colore bianco/rosso.

Codice	Rif. Orig.	Formato	U.d.V.	Q.tà	Ord.Min.
108156	128900	36,7x53x26,5 cm	PZ	1	10

KING MEC Scatole archivio Storage

Scatole in robusto cartone bianco stampato ad acqua. Archiviabili in senso verticale o orizzontale, hanno un foro di presa sia sul lato lungo che sul lato corto ed uno spazio per la descrizione del contenuto su tutti i lati. Vengono fornite smontate, possono essere montate facilmente ad incastro. Ideali per l'archivio di documenti formato A4 o protocollo. Colore bianco/rosso.

Codice	Rif. Orig.	Descrizione articolo	Formato	U.d.V.	Q.tà	Ord.Min.
108104	160100	Storage A4	9x33x23 cm	PZ	1	32
108105	160200	Storage protocollo	9x37x26 cm	PZ	1	32



Esselte Scatole archivio Speedbox

Scatole archivio ad assemblaggio automatico, con lembi a doppia chiusura che impediscono alla scatola di aprirsi e rafforzano il foro di presa. Realizzate in cartone ondulato riciclato e riciclabile al 100%, certificato FSC. Formato 25x35 cm. Colore bianco/rosso.

Codice	Rif. Orig.	Dorso	U.d.V.	Q.tà	Ord.Min.
108850	623985	8 cm	PZ	1	25
108843	623910	8 cm - apertura ampia	PZ	1	25
108841	623908	10 cm	PZ	1	25
108842	623909	15 cm	PZ	1	25



Esselte Scatole archivio Boxy 80 e 100

Pratiche e resistenti scatole per archivio prodotte nel rispetto totale dell'ambiente: cartone interamente riciclato e riciclabile al 100% e stampa con inchiostri a base d'acqua. Etichetta stampata sul lato corto e lungo. Facili da montare, sono dotate di fori di presa e chiusura ad incastro. Fornite smontate. Formato 25x35 cm. Colore bianco/rosso.

Codice	Rif. Orig.	Descrizione articolo	Dorso	U.d.V.	Q.tà	Ord.Min.
108154	128003	BOXY 80	8 cm	PZ	1	10
108193	20172	BOXY 100	10 cm	PZ	1	10



Rexel dox Scatole archivio Dox & Dox

Scatole archivio automontanti in cartone. Doppio strato di cartone su tutti i lati e triplo fondo per una massima tenuta e resistenza anche a pieno carico. Spazio per la personalizzazione del contenuto sul dorso e sul coperchio, dotate di foro per l'estrazione. Fornite smontate.

Codice	Rif. Orig.	Formato	Tipo chiusura	U.d.V.	Q.tà	Ord.Min.
108167	1600174	17,5x36,5x26,5 cm	con aletta	PZ	1	12
108168	1600175	42x29x39 cm	con coperchio	PZ	1	12



Esselte Scatola archivio Boxy LG per tabulati

Scatola per archiviare moduli in continuo, realizzata in cartone interamente riciclato e riciclabile e stampata con inchiostri a base d'acqua. Resistente e funzionale, ha l'etichetta stampata sia sul lato corto che sul lato lungo. Dotata di foro di presa e chiusura ad incastro. Fornita smontata, dorso 8 cm. Colore bianco/rosso.

Codice	Rif. Orig.	Formato	U.d.V.	Q.tà	Ord.Min.
108155	128500	39,5x31x9 cm	PZ	1	25





Contenitori archivio A4

Contenitori archivio formato A4 ad assemblaggio automatico FastFold®. Patella di chiusura per una maggiore sicurezza ed aree etichettabili sui dorsi. Prodotti in cartone certificato FSC, 100% riciclabile. Formato utile A4. Colore bianco/blu.



Codice	Rif. Orig.	Dorso	Formato	U.d.V.	Q.tà	Ord.Min.
104975	0026401	8 cm	32,7x8,5x26,5 cm	PZ	1	10
104972	0026501	10 cm	32,7x10,3x26,5 cm	PZ	1	10
104973	0027701	15 cm	32,7x15,8x26,5 cm	PZ	1	10
104974	0028501	20 cm	32,7x20,6x26,5 cm	PZ	1	10



Contenitori archivio Legal

Contenitori archivio formato Legal, con assemblaggio automatico FastFold®. Ideali per conservare documenti e cartelle formato legale e dotati di linguetta di chiusura di sicurezza. Prodotti in cartone certificato FSC 100% riciclabile. Formato utile 36x25,5 cm. Colore bianco/blu.



Codice	Rif. Orig.	Dorso	Formato	U.d.V.	Q.tà	Ord.Min.
109538	0023701	8 cm	36,6x8,5x25,8 cm	PZ	1	10
104977	0030801	10 cm	36,6x10,3x25,8 cm	PZ	1	10



Scatola archivio Standard

Scatola archivio ad assemblaggio automatico FastFold®, composta da un doppio strato di cartone ai lati e alla base per aumentare la resistenza. Dotata di coperchio separato, può contenere perfettamente raccoglitori a leva e ad anelli, contenitori archivio e cartelle sospese (interasse 33 cm). Realizzata in cartone certificato FSC®, 100% riciclabile. Formato interno utile 28,5x33,3x38 cm.



Codice	Rif. Orig.	Colore	Formato	U.d.V.	Q.tà	Ord.Min.
104976	0026101	blu/bianco	28,5x33,3x38 cm	PZ	1	10



Scatola archivio Maxi con coperchio ribaltabile

Scatola archivio grande con coperchio ribaltabile ad assemblaggio automatico FastFold®. Estremamente robusta con doppio strato di cartone ai lati e alla base. Coperchio ribaltabile e linguetta di chiusura per una maggiore sicurezza. Prodotto in cartone certificato FSC, 100% riciclabile. Formato interno utile 29,3x54,5x37,8 cm.



Codice	Rif. Orig.	Colore	Formato	U.d.V.	Q.tà	Ord.Min.
104978	1141501	blu/bianco	29,3x54,5x37,8 cm	PZ	1	10



Portariviste

Portariviste di facile assemblaggio, ideale per organizzare riviste e cataloghi. Dotato di area etichettabile sul dorso. Prodotto in cartone certificato FSC, 100% riciclabile. Può contenere documenti in formato A4.



Codice	Rif. Orig.	Colore	Formato	U.d.V.	Q.tà	Ord.Min.
109537	0026301	blu/bianco	31,6x8,1x26,3 cm	PZ	1	10



Scatola contenitore Memory X File

Contenitore in cartone riciclato al 90% rivestito in kraft bianco con coperchio a cappello. La speciale struttura ad alta resistenza permette la sovrapposizione fino a 6 contenitori. Montaggio automatico e maniglie laterali per facilitare il trasporto. Stampa a due colori (blu-rosso) con inchiostri a base d'acqua. Può contenere: 6 Memory X dorso 8 cm, 5 Memory X dorso 10 cm, 4 Memory X dorso 12 cm, 3 Memory X dorso 15 cm oppure 3 Memory XL A3. Formato 56x37x27,5 cm.



Codice	Rif. Orig.	U.d.V.	Q.tà	Ord.Min.
106934	673200	PZ	1	1



Scatole archivio Memory X

Scatole in cartone riciclato al 90% rivestito in kraft bianco. La speciale struttura ad alta resistenza permette una durata maggiore. Montaggio automatico, archiviabili in tre posizioni e dotate di tre fori di estrazione. Stampa a due colori (blu-rosso) con inchiostri a base d'acqua. Formato contenuto 25x35 cm.

Codice	Rif. Orig.	Dorso	U.d.V.	Q.tà	Ord.Min.
106938	673208	8 cm	PZ	1	10
106935	673210	10 cm	PZ	1	10
106936	673212	12 cm	PZ	1	10
106937	673215	15 cm	PZ	1	10



KING MEC Portariviste Storage

Portariviste in cartone rigido bianco stampato ad acqua, ideale per archiviare riviste e cataloghi. Ha un foro di presa sul lato lungo ed uno spazio per la descrizione dei contenuti su ogni lato. Viene fornito smontato, può essere montato facilmente ad incastro. Formato interno 9,3x35x26 cm. Colore bianco/rosso.

Codice	Rif. Orig.	Formato	U.d.V.	Q.tà	Ord.Min.
108108	160600	9,3x35x26 cm	PZ	1	32



KING MEC Portariviste Classo Mec

Portariviste con struttura in fibrone e portaetichette in plastica rigida. Formato 36x26 cm Colore blu.

Codice	Rif. Orig.	U.d.V.	Q.tà	Ord.Min.
108084	25104	PZ	1	1



Rexel dox Portariviste Dox & Dox

Pratico contenitore automontante in cartone per riviste, cataloghi e fascicoli. Realizzato in robusto cartone stampato, è dotato di un apposito spazio per la personalizzazione dei contenuti su entrambi i lati del dorso e foro di presa. Formato 17,5x35x26 cm. Colore rosso/bianco. Fornito smontato.

Codice	Rif. Orig.	U.d.V.	Q.tà	Ord.Min.
108169	1600176	PZ	1	12



GUIDA ALLA SCELTA DI UNA CARTELLA SOPESA

Quale tipologia scegliere?

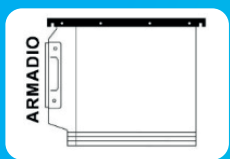

PER ARMADIO:
a lettura verticale



PER CASSETTO:
a lettura orizzontale

Quale tipo di fondo scegliere?

FONDO A V: ideale per la classificazione di documenti (fino a un max. di 100 fogli).



FONDO AD U: ideale per archiviare e classificare materiali voluminosi o un maggior numero di documenti (fino a 350 o 500 fogli a seconda del tipo di fondo).

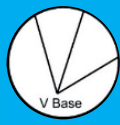

Quale interasse scegliere?

Interasse = la distanza tra le guide del cassetto/armadio dove poggiano le cartelle.

La scelta dipende dal tipo di supporto che si ha a disposizione e dal tipo di documentazione che si deve archiviare:

- 33 cm: per archiviare documenti in formato Commerciale (21x30).
- 38, 39 o 39,8 cm: per archiviare documenti in formato Protocollo (25x35)

Negli armadi è generalmente utilizzata la cartella con interasse 33 cm, mentre i classificatori e le cassettiere possono essere adatti a contenere cartelle con interasse 33, 38, 39 o 39,8 cm (formato Olivetti). Esistono infatti classificatori forniti di guide supplementari che consentono di utilizzare anche cartelle con interasse 33 cm.

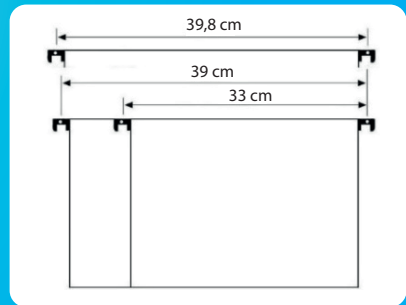

CARTESIO® Cartelle sospese Linea Cartesio

Cartelle sospese in cartone da 240 g/m². Sistema di assemblaggio tramite rivetti metallici che garantisce resistenza e durata. Portaetichette ad effetto lenticolare. Etichette con bordo colorato per l'immediato reperimento dei fascicoli. Colore arancio. Dotato di aste di sospensione ecologiche in polistirene nero antiurto 90% riciclabile post-consumo. Realizzate in cartone ecologico 100% riciclabile post-consumo e certificato Blue Angel.

Codice	Rif. Orig.	Fondo	Interasse	U.d.V.	Q.tà	Ord.Min.
Per cassetto						
105701	100/330 3-B2	U3	33 cm	CONF	50	1
105703	100/380 3 -B2	U3	38 cm	CONF	50	1
133740	100/395-3-A2	U3	39-39,8 cm	CONF	25	1
105705	100/395 3-B2	U3	39-39,8 cm	CONF	50	1
105700	100/330-B2	V	33 cm	CONF	50	1
105702	100/380 -B2	V	38 cm	CONF	50	1
133739	100/395-A2	V	39-39,8 cm	CONF	25	1
105704	100/395-B2	V	39-39,8 cm	CONF	50	1
Per armadio						
105707	114 F BETA 3 - B2	U3	33 cm	CONF	50	1
105706	114 F BETA - B2	V	33 cm	CONF	50	1



CARTESIO ECOLOGICA® Cartelle sospese Linea Cartesio Eco-Logica

Cartelle sospese di ottima qualità, elevata convenienza e con i massimi requisiti in termini di sostenibilità ambientale. La percentuale in peso di materiale riciclato è superiore al 95% e sono dotate di una doppia certificazione ambientale: Der Blauer Engel e FSC® (C 186995). Fabbricate con i migliori materiali e le migliori tecniche produttive, hanno una durata media di vita di oltre 10 anni. Realizzate in cartoncino Kraft robusto (peso di 240 g/m².) ed ecologico (100% riciclato post-consumo). Aste di sospensione in polistirene nero antiurto, molto resistenti (spessore 6 mm.) e rispettose dell'ambiente (90% riciclato post-consumo). Sistema di assemblaggio tramite rivetti metallici che garantisce i massimi requisiti in termini di resistenza e durata. Porta-etichette già montato in plastica trasparente con effetto lenticolare (100% riciclato post-industriale). Colore avana. Made in Italy.

Codice	Rif. Orig.	Fondo	Interasse	U.d.V.	Q.tà	Ord.Min.
Per cassetto						
105709	100/330 3-A1	U3	33 cm	CONF	25	1
105711	100/395 3-A1	U3	39-39,8 cm	CONF	25	1
105708	100/330-A1	V	33 cm	CONF	25	1
105710	100/395-A1	V	39-39,8 cm	CONF	25	1
Per armadio						
105713	114 F BETA 3 - A1	U3	33 cm	CONF	25	1
105712	114 F BETA - A1	V	33 cm	CONF	25	1



AVANA Cartelle sospese Linea Avana

Cartelle sospese rispettose della natura. Realizzate in cartoncino manilla ecologico (100% riciclato post-consumo) dal peso di 220 g/m². Aste di sospensione in filo d'acciaio armonico con ganci di scorrimento in polistirene nero. Sistema di assemblaggio tramite colla a caldo. Porta-etichette già montato in plastica trasparente ad effetto lenticolare. Sistema di collegamento in continuo delle cartelle ad incastro. Fondo a V oppure rinforzato in cartoncino pesante nero da 400 g/mq nella versione ad U 3 cm. Etichette con bordo colorato per l'immediata individuazione dei fascicoli. Colore avana. Made in Italy.

Codice	Rif. Orig.	Fondo	Interasse	U.d.V.	Q.tà	Ord.Min.
Per cassetto						
105715	060/330 Beta 3 -B1	U3	33 cm	CONF	50	1
105716	060/390 Beta 3 -B1	U3	39 cm	CONF	50	1
105714	060/330 Beta -B1	V	33 cm	CONF	50	1
100155	060/390 Beta -B1	V	39 cm	CONF	50	1
Per armadio						
100157	064 F Beta 3 -B1	U3	33 cm	CONF	50	1
100156	064 F Beta -B1	V	33 cm	CONF	50	1



CARTESIO Cartelle sospese Linea Cartesio Plus

Cartelle sospese di elevata qualità e con i massimi requisiti in termini di sostenibilità. La percentuale in peso di materiale riciclato è superiore al 95% e sono dotate di una doppia certificazione ambientale: Der Blauer Engel e FSC® (C 186995). Fabbricate con i migliori materiali e le migliori tecniche produttive, hanno una durata media di vita di oltre 20 anni. Realizzate in cartoncino Kraft robusto (peso di 240 g/m².) ed ecologico (100% riciclato post-consumo). Aste di sospensione in polistirene nero antiurto, molto resistenti (spessore 6 mm.) e rispettose dell'ambiente (90% riciclato post-consumo). Sistema di assemblaggio tramite rivetti metallici che garantisce i massimi requisiti in termini di resistenza e durata. Porta-etichette già montato in plastica trasparente con effetto lenticolare. Sistema di collegamento in continuo delle cartelle con bottoni a pressione per prevenire eventuali perdite od errata classificazione dei documenti. Colore arancio, Made in Italy.

Codice	Rif. Orig.	Fondo	Interasse	U.d.V.	Q.tà	Ord.Min.
Per cassetto						
105720	300/395 Link 3 -A2	U3	39-39,8 cm	CONF	25	1
105717	300/330 Link -A2	V	33 cm	CONF	25	1
105719	300/395 Link -A2	V	39-39,8 cm	CONF	25	1
Per armadio						
105722	314 M Link 3 -A2	U3	33 cm	CONF	25	1
105723	314 M Link 5 -A2	U5	33 cm	CONF	25	1
105721	314 M Link -A2	V	33 cm	CONF	25	1



Favorit Cartelle sospese Defi per cassetto

Cartelle sospese per armadio e per cassetto in cartoncino kraft colore arancio da 230 g/mq. Resistenti barrette di sospensione in metallo. Porta-etichette lenticolare per facilitare la lettura. Fondo a U con base rinforzata

Codice	Rif. Orig.	Fondo	Interasse	U.d.V.	Q.tà	Ord.Min.
109341	400126812	U3	39 cm	CONF	25	1
109338	400126765	V	33 cm	CONF	25	1





Cartelle sospese Linea Joker fondo a V

Cartelle ecologiche in cartone da 270 g/m², modelli per cassetto e per armadi. Le aste di sospensione colorate nelle stesse varianti di colore del cartone, facilitano l'attività di archiviazione e velocizzano l'assegnazione dei documenti alle varie categorie logico-mnemoniche. Fissate alle aste tramite rivetti metallici che garantiscono resistenza e durata. Portaetichette ad effetto lenticolare e bottoni a pressione per il collegamento in continuo delle cartelle in modo da prevenire eventuali perdite od errata classificazione dei documenti. Etichette con bordo colorato per l'immediato reperimento dei fascicoli. Grazie a uno speciale accorgimento nei ganci di sospensione possono essere utilizzate anche con i classificatori modello Olivetti di interasse 39,8. Realizzate in cartone ecologico (TCF). Made in Italy.

Codice	Rif. Orig.	Colore	Interasse	U.d.V.	Q.tà	Ord.Min.
Per cassetto						
119521	400/330 LINK - A2	arancio	33 cm	CONF	25	1
119522	400/395 LINK - A2	arancio	39-39,8 cm	CONF	25	1
119524	400/330 LINK - A3	blu	33 cm	CONF	25	1
119525	400/395 LINK - A3	blu	39-39,8 cm	CONF	25	1
119530	400/330 LINK - A5	giallo	33 cm	CONF	25	1
119531	400/395 LINK - A5	giallo	39-39,8 cm	CONF	25	1
119527	400/330 LINK - A4	rosso	33 cm	CONF	25	1
119528	400/395 LINK - A4	rosso	39-39,8 cm	CONF	25	1
118052	400/330 LINK - J7	assortiti	33 cm	CONF	10	1
118053	400/395 LINK - J7	assortiti	39 cm	CONF	10	1
Per armadio						
119523	414F LINK - A2	arancio	33 cm	CONF	25	1
119532	414F LINK - A5	giallo	33 cm	CONF	25	1
119529	414F LINK - A4	rosso	33 cm	CONF	25	1
119535	414F LINK - A6	verde	33 cm	CONF	25	1



Esselte Cartelle sospese Orgarex Kori Vertical

Cartella a lettura superiore per cassetto in robusto cartoncino orange kraft. Ganci di sostegno in nylon con astina in acciaio fissati alla cartella con incollatura Hot Melt. Portacartellino Scope già montato.

Codice	Rif. Orig.	Fondo	Interasse	U.d.V.	Q.tà	Ord.Min.
130056	10403	U	39 cm	CONF	50	1
130057	10402	V	39 cm	CONF	50	1



Esselte Cartelle sospese Orgarex Kori Lateral

Cartella a visibilità laterale per armadi. Portacartellino lenticolare (135 mm) con indice direzionale già montato. Collegamento in continuo con aletta ad incastro. Interasse 33 cm.

Codice	Rif. Orig.	Fondo	Interasse	U.d.V.	Q.tà	Ord.Min.
130052	22213	U	33 cm	CONF	25	1
130053	22212	V	33 cm	CONF	25	1



Cartelle sospese Linea Arlekino

Cartelle sospese colorate, con aste di sospensione in filo d'acciaio armonico. Cartoncino kraft 225 gr/mq termoincollato. Portacartellino in PVC lungo 55 mm. Interasse 33 cm, fondo a V. Colori assortiti. Made in Italy.

Codice	Rif. Orig.	Fondo	Interasse	U.d.V.	Q.tà	Ord.Min.
119536	060/330 LC -Z7	V	33 cm	CONF	10	1



CARTESIO^{PP} Cartelle sospese Linea Cartesio PP

Cartelle sospese in polipropilene. Realizzate con attenzione alla sostenibilità (polipropilene proveniente da riciclo post-industriale in una percentuale non inferiore al 50%). Aste di sospensione: resistenti ed ecologiche in poliestere antiurto (90% riciclabile post-consumo). Fogli con spessore 300 micron per i modelli fondo a V e 500 micron per i modelli fondo U fissati alle aste tramite occhielli metallici. Portaetichette ad effetto lenticolare. Etichette con bordo colorato per l'immediato reperimento dei fascicoli.

Codice	Rif. Orig.	Colore	Fondo	Interasse	U.d.V.	Q.tà	Ord.Min.
Per cassetto							
105726	500/395 3 -A3	blu	U3	39-39,8 cm	CONF	25	1
105724	500/330 -A7	assortiti	V	33 cm	CONF	25	1
105725	500/395 -A7	assortiti	V	39-39,8 cm	CONF	25	1
Per armadio							
105727	514 M Beta -A7	assortiti	V	33 cm	CONF	25	1
105728	514 M Beta 3 -A3	blu	U3	33 cm	CONF	25	1



Bertesi Cartoncini di ricambio per cartelle sospese

Cartoncino indice per cartelle sospese da armadio e da cassetto. Formato A4, colori assortiti.

Codice	Rif. Orig.	Contenuto	U.d.V.	Q.tà	Ord.Min.
Per cassetto					
105732	032 10	10 fogli da 28 cartoncini	CONF	10	1
Per armadio - modelli Beta					
105731	031 10	10 fogli da 40 cartoncini	CONF	10	1

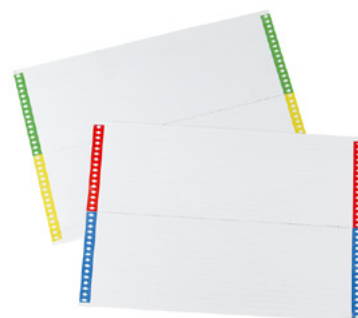

LUXOR Archivio Luxor per cartelle sospese

Supporto in ABS per archiviare cartelle sospese. Leggero, robusto e capiente, con apertura e chiusura a scatto. La forma ad X lo rende stabile e robusto, ideale per essere utilizzato sia in ambienti d'ufficio sia nei reparti di produzione. Dimensioni: 41x32x27,5 cm. Interasse 33 cm. Adatto per cartelle di interasse 33 e 39 cm.

Codice	Rif. Orig.	Contenuto	U.d.V.	Q.tà	Ord.Min.
105729	LUXOR 4 AV 10 P1	Completo di 10 cartelle Avana	PZ	1	1
100158	LUXOR 1 MX 10 P1	Completo di 10 cartelle Joker	PZ	1	1



ARIANNA Valigetta Arianna per cartelle sospese

Valigetta portatile per l'archivio dell'ufficio e della casa. Realizzata in polipropilene blu traslucido con maniglia a scomparsa e chiusura a scatto. Ideale per il trasporto pratico e sicuro dei documenti. Completa di 5 cartelle Joker interasse 33 cm in colori assortiti. Dotata di predisposizione per chiusura tramite lucchetto di sicurezza. Dimensioni 37x25x30 cm.

Codice	Rif. Orig.	U.d.V.	Q.tà	Ord.Min.
100159	ARIANNA BL 5	PZ	1	1



DELTA Carrello mobile per cartelle sospese

Carrello in metallo per cartelle sospese, può essere utilizzato sia con cartelle di interasse 33 cm sia di 39 cm ed è facilmente regolabile grazie ad appositi inviti a scatto. Capacità lineare di 65 cm, può contenere fino a 70 cartelle modello Avana o 50 cartelle modello Cartesio e Joker. Dotato di 4 ruote di cui due con freno. Contiene istruzioni e strumenti per il montaggio. Tempi di montaggio inferiori ai 5 minuti. Dimensioni: 45x65x70 cm, colore grigio.

Codice	Rif. Orig.	U.d.V.	Q.tà	Ord.Min.
105730	4000	PZ	1	1





Q-CONNECT[®]

Q COME QUALITÀ AL MIGLIOR PREZZO